

TOKI ADMINISTRAZIOA

3

ADMINISTRACIÓN LOCAL

TOLOSAKO UDALA

*Iragarkia*

Tolosako Udalbatzak 2022ko ekainaren 30ean egindako Ohiko Osoko Bilkuran, hasierako onarpena eman zion Urbanizazio, eraikuntza, eta ingurumena, paisaia eta natura babesteko udal ordenantzaren IV. Tituluaren aldaketari (ostalaritza ostalaritza eta jolas jarduerak baimentzea eta ezartzea arautzeko baldintzak).

Ordenantza hau hogeita hamar laneguneko epean jendaurrean jarri zen, 2022ko uztailaren 21ean Gipuzkoako ALDIZKARI OFIZIALEAN argitaratutako iragarkiaren bidez, eta epealdi honetan alegazio idatzi bat aurkeztu zen.

Bestetik, ikusi zen zenbakizko akatsak zeudela hasierako onspena jasotako ordenantzaren 123., 124. eta 125. artikuluetan.

Tolosako Udalbatzak 2022ko azaroaren 24an egindako Ohiko Osoko Bilkuran, erabaki zuen Urbanizazio, eraikuntza, eta ingurumena, paisaia eta natura babesteko udal ordenantzaren IV. Tituluaren (ostalaritza eta jolas jarduerak baimentzea eta ezartzea arautzeko baldintzak) aldaketaren hasierako onspenari jendaurreko epean aurkeztutako alegazioa erantzutea, zenbakizko akatsa zuzentzea eta behin betiko onspena ematea.

Beraz, apirilaren 2ko 7/1985 Legearen 70.2 artikuluan ezarritakoaren arabera, Toki-araubidearen oinarriak arautzen dituen Legea, iragarki honetan Eranskin gisa argitara tzen da ordenantzaren testu osoa, Gipuzkoako ALDIZKARI OFIZIALEAN testu osoa argitaratu arte ez dela indarrean sartuko aipatuz.

Administrazio-bidean behin betikoa den akordio honen aurka administrazioarekiko auzi-errekurtsoa jarri ahal izango da Euskal Autonomia Erkidegoko Auzitegi Nagusiaren Administrazioarekiko Auzietako Salaren aurrean, iragarkia argitaratzen den hurrengo egunetik hasi eta bi hilabeteko epean.

Hala ere, aldez aurreko izaeraz, Udal honen Osoko Bilkuraren aurrean aukerako berraztertze errekurtsoa aurkeztu ahal izango da, hilabeteko epean, iragarkia argitaratu eta hurrengo egunetik hasita. Kasu honetan ezingo da administrazioarekiko auzietako helegiterik aurkeztu berraztertze errekurtsoa erabaki arte edota presuntziozko ezespina eman arte.

Hori guztia egoki irizten diren beste edozein errekurtso jartzeko kalterik gabe.

Tolosa, 2022ko abenduaren 12a.—Olatz Peon Ormazabal, alkatea. (7802)

LAUGARREN TITULUA

OSTALARITZA ETA JOLAS JARDUERAK BAIMENTZEA ETA EZARTZEA ARAUTZEKO BALDINTZAK

1. kapitulua. Baldintza orokorrak.
100. artikulua. Titulu honen aurreikuspenen helburua.

AYUNTAMIENTO DE TOLOSA

*Anuncio*

El Pleno del Ayuntamiento de Tolosa, en sesión ordinaria celebrada el día 30 de junio de 2022, aprobó inicialmente el nuevo título IV (condiciones reguladoras de la autorización e implantación de actividades hosteleras y recreativas) de las ordenanzas municipales de urbanización, edificación y protección ambiental paisajística y naturalística.

La presente Ordenanza fue sometida a información pública durante un plazo de treinta días hábiles mediante anuncio publicado en el BOLETÍN OFICIAL de Gipuzkoa el 21 de julio de 2022, habiéndose presentado en este periodo una alegación por escrito.

Por otro lado, se detectaron errores numéricos en los artículos 123, 124 y 125 de la Ordenanza aprobada inicialmente.

El Pleno del Ayuntamiento de Tolosa, en sesión ordinaria celebrada el día 24 de noviembre de 2022, acordó dar respuesta a la alegación presentada durante el periodo de información pública de la aprobación inicial de la modificación del Título IV (condiciones reguladoras de la autorización e implantación de actividades hosteleras y recreativas) de las Ordenanzas municipales de urbanización, edificación y protección ambiental, paisajística y naturalística, así como rectificar el error numérico y aprobar definitivamente la misma.

De hecho, de conformidad con lo establecido en el artículo 70.2 de la Ley 7/1985, de 2 de abril, Reguladora de las Bases del Régimen Local, en el presente anuncio se publica como anexo el texto íntegro de la Ordenanza, con indicación de que no entrará en vigor hasta la publicación del texto íntegro en el BOLETÍN OFICIAL de Gipuzkoa.

Contra el presente Acuerdo, que es definitivo en vía administrativa, podrá interponerse recurso contencioso-administrativo ante la Sala de lo Contencioso-Administrativo del Tribunal Superior de Justicia del País Vasco, en el plazo de dos meses a contar desde el día siguiente al de su publicación.

No obstante, con carácter previo, podrá interponerse recurso potestativo de reposición ante el Pleno de este Ayuntamiento en el plazo de un mes contado a partir del día siguiente al de la publicación del anuncio. En este caso, no se podrá interponer recurso contencioso-administrativo hasta que se haya resuelto el recurso de reposición o se haya producido la desestimación presunta del mismo.

Todo ello sin perjuicio de la interposición de cualquier otro recurso que se estime pertinente.

Tolosa, a 12 de diciembre de 2022.—La alcaldesa, Olatz Peon Ormazabal. (7802)

TÍTULO CUARTO

CONDICIONES REGULADORAS DE LA AUTORIZACIÓN E IMPLANTACIÓN DE ACTIVIDADES HOSTELERAS Y RECREATIVAS

- Capítulo 1. Condiciones generales.
- Artículo 100. Objetivo de las previsiones de este Título.

101. artikulua. Titulu honen aurreikuspenen lurraldeko aplikazio-esparrua eta Zaplikazio-esparru materiala.

102. artikulua. Ostalaritza-, jolas- eta joko-jarduerak eta -saltokiak instalatzeko, irekitzeko eta jarduteko baldintza orokorrak.

103. artikulua. Hainbat parametro eta definizio orokor.

2. kapitulua. Ostalaritza eta jolas jardueren taldeak.

104. artikulua. Ostalaritza- eta jolas-jardueren taldeak.

105. artikulua. Ostalaritza- eta jolas-jarduerak jarduera berrien multzoan edo lehendik zeuden eta martxan dauden jardueren multzoan integratzeko baldintza formalak.

3. kapitulua. Udalerriko hirigintza esparruetan ostalaritza eta jolas jarduerak baimentzeko edo debekatzeko baldintzak.

106. artikulua. Baldintza orokorrak.

107. artikulua. Udalerriko Hirigintza esparruetan ostalaritza- eta jolas-jarduerak ezartzeko berariazko baldintzak.

108. artikulua. Jardueren arteko distantziaren berariazko baldintzak.

109. artikulua. Eraikin berezietan ostalaritza- eta jolas-jarduera osagarriak ezartzea arautzeko baldintzak.

110. artikulua. Ostalaritza- eta jolas-jardueretara lotutako lokalak eta saltokiak zabaltzea arautzeko baldintzak.

4. kapitulua. Ostalaritza eta jolas jardueretara zuzendutako lokal eta saltokien baldintza teknikoak.

111. artikulua. Baldintza orokorrak.

112. artikulua. Baldintza teknikoak.

113. artikulua. Erabilera eta funtzionalitate baldintzak.

114. artikulua. Ingurumen baldintzak.

115. artikulua. Baldintza akustikoak.

116. artikulua. Higiene eta osasun baldintzak.

117. artikulua. Instalazioen baldintza orokorrak.

118. artikulua. Segurtasun baldintzak.

119. artikulua. Jarduera martxan jartzeko baldintzak.

5. kapitulua. Beste aurreikuspen osagarri batzuk

120. artikulua. Ordutegiak.

121. artikulua. Jarduera uztea eta jardueraren etenaldi jarraitua.

122. artikulua. Zaintza-, kontrol- eta ikuskapen-araubidea, eta zehatzeko araubidea.

I. eranskina. Udalerriko hirigintza esparruetan ostalaritza eta jolas jarduerak ezartzearen laburpen taula.

II. eranskina. Ostalaritza eta jolas jardueren arteko distantziak arautzeko 108. artikuluan planteatutako aurreikuspenen aplikatzeko grafiko argigarriak.

## 1. KAPITULUA. BALDINTZA OROKORRAK

100. artikulua. *Titulu honen aurreikuspenen helburua.*

Titulu honen aurreikuspenen helburua ostalaritzako, jolasen arloko eta jokoaren arloko jarduerak eta saltokiak instalatzeko, irekitzeko eta jarduteko baldintzak zehaztea eta arautzea da, ar-

Artículo 101. *Ámbito de aplicación territorial y material de las previsiones de este Título.*

Artículo 102. *Condiciones generales de instalación, apertura y funcionamiento de actividades y establecimientos de hostelería, de carácter recreativo y de juego.*

Artículo 103. *Diversos parámetros y definiciones generales.*

Capítulo 2. *Grupos de actividades hosteleras y recreativas.*

Artículo 104. *Grupos de actividades hosteleras y recreativas.*

Artículo 105. *Condiciones formales de integración de las actividades hosteleras y recreativas en los referidos grupos para nuevas actividades, o actividades preexistentes y en funcionamiento.*

Capítulo 3. *Condiciones de autorización o prohibición de actividades hosteleras y recreativas en los ámbitos urbanísticos del término municipal.*

Artículo 106. *Condiciones generales.*

Artículo 107. *Condiciones específicas de implantación de actividades hosteleras y recreativas en los diversos ámbitos urbanísticos del municipio.*

Artículo 108. *Condiciones específicas de la distancia entre actividades.*

Artículo 109. *Condiciones reguladoras de la implantación de actividades hosteleras y recreativas de carácter auxiliar y/o en edificaciones singulares.*

Artículo 110. *Condiciones reguladoras de la ampliación de locales y establecimientos vinculados a actividades hosteleras y recreativas.*

Capítulo 4. *Condiciones técnicas de los locales y establecimientos destinados a actividades hosteleras y recreativas.*

Artículo 111. *Condiciones generales.*

Artículo 112. *Condiciones técnicas.*

Artículo 113. *Condiciones de uso y funcionalidad.*

Artículo 114. *Condiciones ambientales.*

Artículo 115. *Condiciones acústicas.*

Artículo 116. *Condiciones higienico sanitarias.*

Artículo 117. *Requisitos de las instalaciones en general.*

Artículo 118. *Condiciones de seguridad.*

Artículo 119. *Requisitos para la puesta en funcionamiento de la actividad.*

Capítulo 5. *Otras previsiones complementarias.*

Artículo 120. *Horarios .68.*

Artículo 121. *Cese de actividad e interrupción continuada de la actividad.*

Artículo 122. *Régimen de vigilancia, control e inspección, y régimen sancionador.*

Anexo I. *Tabla resumen de implantación de actividades hosteleras y recreativas en ámbitos urbanísticos del municipio*

Anexo II. *Gráficos ilustrativos a los efectos de la aplicación de las previsiones reguladoras de las distancias entre actividades hosteleras y recreativas planteadas en el artículo 108 78*

## CAPÍTULO 1. CONDICIONES GENERALES

Artículo 100. *Objetivo de las previsiones de este Título.*

El objetivo de las previsiones de este Título es el de determinar y regular las condiciones de instalación, apertura y funcionamiento de actividades y establecimientos de hostelería, de

loan indarrean diren legezko xedapenetan ezarritakoari jarraituz, indarrean den Hirigintza-plangintza barne.

*101. artikulua. Titulu honen aurreikuspenen lurraldeko aplikazio-esparrua eta aplikazio-esparru materiala.*

101.1. Titulu honen aurreikuspenen lurraldeko aplikazio-esparrua indarrean den hiri-plangintzan, indarrean den Hiri Antolamenduko Plan Orokorra (HAPO) barne, mugatutako hiri-lurzoru eta lurzoru urbanizagarri sektorizatu gisa sailkatutako esparru eta azpiesparruen multzoak osatzen du. Indarrean den HAPOan mugatutako Hirigintza-esparruen eta -azpiesparruen, hiri-lurzoru eta hiri-lurzoru urbanizagarri sektorizatu gisa sailkatutako lursailetan eragina dutenen zerrenda hauxe da:

1. Santa Luzia. Irakaskuntza-ekipamendua.
2. Santa Luzia. Ekipamendu orokorra.
3. Asunción.
4. Guadalupe - Donostia etorbidea.
5. Arramele - Arkaute.
6. Santa Klara.
7. Hirigune historikoa.
8. Zuloaga.
9. Rondilla.
10. Ollangor.
11. San Esteban.
12. San Frantzisko.
13. Laskoain.
14. Berazubi-Kondeaneko Aldapa (bikoitiak).
15. Bidebieta - Izaskun - Iparragirre - Kondeaneko Aldapa (bakoitiak).
16. Eskolapioak.
17. Apatta.
18. Apaterreka.
- 19.1. San Blas etxeak.
20. Amartz.
21. Araxes paper-fabrika.
22. Usabal. 1. industrialdea.
23. Usabal. 2. industrialdea.
24. Iurre.
25. Usabal Kirolgunea.
26. Olarrain.
27. Arzabaltza.
28. Albiztur.
29. Aldaba - Berasibiaundia.
30. N-1 errepidea.
31. Trenbidea.
32. Urkizuko hirigunea.
33. Bedaioko hirigunea.

Gainera, hala badagokio, egokia eta justifikatua ikusten den neurrian eta irismenarekin, aurreikuspen horiek Tolosako udalerriko lurzoru urbanizaezinean kokatutako lursail eta eraikinetan aplikatzea erabaki ahal izango du Udalak, lurzoru mota horretan ostalaritza-, jolas- eta joko-jarduerak ezartzea baimenduta dagoen kasuetan.

carácter recreativo y de juego, de conformidad con lo establecido en las disposiciones legales vigentes en la materia, incluido el planeamiento urbanístico vigente.

*Artículo 101. Ámbito de aplicación territorial y material de las previsiones de este Título.*

101.1. El ámbito territorial de aplicación de las previsiones de este Título está conformado por el conjunto de los ámbitos y subámbitos urbanísticos clasificados como suelo urbano y suelo urbanizable sectorizado delimitados en el planeamiento urbanístico vigente, incluido el vigente Plan General de Ordenación Urbana (P.G.O.U.). La relación de los ámbitos y subámbitos urbanísticos delimitados en el vigente P.G.O.U, con incidencia en terrenos clasificados como suelo urbano y urbanizable sectorizado, es la siguiente:

1. Santa Lutzia. Equipamiento docente.
2. Santa Lutzia. Equipamiento general.
3. La Asunción.
4. Guadalupe - Avenida Donostia.
5. Arramele - Arkaute.
6. Santa Klara.
7. Casco Histórico.
8. Zuloaga.
9. Rondilla.
10. Ollangor.
11. San Esteban.
12. San Frantzisko.
13. Laskoain.
14. Berazubi - Kondeaneko aldapa (bikoitiak).
15. Bidebieta - Izaskun - Iparragirre - Kondeaneko aldapa (bakoitiak).
16. Escolapios.
17. Apatta.
18. Apaterreka.
- 19.1. Villas San Blas.
20. Amartz.
21. Papelera Araxes.
22. Usabal. Industrialdea 1.
23. Usabal. Industrialdea 2.
24. Iurre.
25. Usabal Kirolgunea.
26. Olarrain.
27. Arzabaltza.
28. Albiztur.
29. Aldaba - Berasibiaundia.
30. N-1 Errepidea.
31. Trenbidea.
32. Casco de Urkizu.
33. Casco de Bedaio.

Complementariamente, en la medida y con el alcance con el que, en su caso, se estime adecuado y justificado, el Ayuntamiento podrá acordar la aplicación de dichas previsiones en terrenos y edificaciones ubicados en el suelo no urbanizable del municipio de Tolosa, en los supuestos en los que la implantación de actividades hosteleras y recreativas y de juego en esa clase de suelo esté autorizado.

101.2 Titulu honen aurreikuspenen lurraldeko aplikazio-esparrua bertan aipatzen den ostalaritzako, jolas arloko eta jokoaren arloko jarduera eta saltokien multzoak osatzen du, horiek behin betiko zein aldi baterako ezarri. Horrelakoak izango dira ondorengoak:

A. Ordenantza hauen 104. artikuluan araututako taldeetan integratutako jarduera eta saltoki guztiak, horien izendapena edozein dela ere, nahiz eta bat baino gehiago izanez gero, testuinguru horretan espresuki erabilitakoarekin edo erabilitakoekin bat ez etorri.

B. Dituzten ezaugarriak eta baldintzatzaileak kontuan izanda eta talde horietan espresuki ez egon arren, aurreko A idatzatian aipatutakoen antzeko izaera duten gainerako jarduerak eta saltokiak, eta hain zuzen horregatik espresuki sartutakoekin batera daitezkeenak.

Aipatutako aurreikuspenak aplikatzekoak izango dira, titulu honetan kasu bakoitzean ezarritako baldintzetan eta irismenarekin, bai aurreko A eta B idatz-zatietan aipatutako jarduera eta saltokien irekiera berrien kasuan, bai horietan jarduera aldatzean, handitzean, zatitzean eta abarretan.

**102. artikulua Ostalaritza-, jolas- eta joko-jarduerak eta saltokiak instalatzeko, irekitzeko eta jarduteko baldintza orokorrak.**

102.1 Oro har, titulu honetan araututako jarduera eta saltokien instalazioa, irekiera eta jarduera ondorengoetan ezarritako aurreikuspenetara egokituko dira:

A. Arloan indarrean dauden legezko xedapenak, orokorrak eta berariazkoak. Ordenantza hauek formulatzean indarrean ziren legezko xedapenen artean hauek aipa daitezke, alde batera utzi gabe haien eguneratzeak, moldaketak, indargabetzeak eta aurrerago onartutako xedapen berriak, eta alde batera utzi gabe arloan aplika daitezkeen gainerako xedapenak:

– Joko-makinen, makina osagarrien eta bestelako joko-sistema eta instalazioen erregelamendua, 1996ko abenduaren 24ko Dekretuaren bidez onartua (308/1996 Dekretua).

– Irisgarritasuna sustatzeko Legea, 1997ko abenduaren 4koa (20/1997 Legea), eta 291/1983 eta 68/2000 Dekretuak, lege hori garatzeko sustatuak.

– 10/2021 Legea, abenduaren 9koa, Euskadiko Ingurumen Administrazioarena.

– 842/2002 Errege Dekretua, abuztuaren 2koa, Behe Tentsiorako Erregelamendu Elektroteknikoa onartzen duena, eta horren Jarraibide Tekniko Osagarriak, BT -01tik BT 51ra.

– 277/2010 Dekretua, azaroaren 2koa, zenbait jarduera, zentro edo establezimenduren autobabes-betebeharrak arautzen dituena, larrialdiei aurre egiteko, eta aurrerago zuzenketak eta aldaketak.

– 15/2012 Legea, ekainaren 28koa, Euskadiko Segurtasun Publikoaren Sistema Antolatzeakoa.

– 213/2012 Dekretua, urriaren 16koa, EAEko hots-kutsadurari buruzkoa.

– 10/2015 Legea, abenduaren 23koa, Jendaurreko Ikuskitzei eta Jolas Jarduerari buruzkoa.

– 105/2016 Dekretua, uztailaren 7koa, Jendaurreko Ikuskitzei eta Jolas Jarduerari buruzkoa, Euskal Kontseiluarena (2016ko uztailaren 12ko Euskal Herriko Agintaritzaren Aldizkaria, 132. zk.).

– 120/2016 Dekretua, uztailaren 27koa, Euskal Autonomia Erkidegoan jokoaren erregelamendu orokorra onesten duena.

101.2. El ámbito material de aplicación de las previsiones de este Título está conformado por el conjunto de actividades y establecimientos de hostelería, de carácter recreativo y de juego a las que se hace referencia en él, tanto se implanten con carácter definitivo como eventual. Se considerarán como tales:

A. La totalidad de las actividades y establecimientos expresamente integrados en los distintos grupos regulados en el siguiente artículo 104 de estas Ordenanzas, cualquiera que sea su denominación, aun cuando, en el supuesto de tener varias, éstas no se correspondan con la o las expresamente utilizadas en ese contexto.

B. Las restantes actividades y establecimientos que, en atención a sus características y a sus condicionantes, y pese a no estar expresamente incluidas en dichos grupos, tengan una naturaleza similar a las mencionadas en el anterior apartado A, y, precisamente por eso, sean asimilables a las expresamente incluidas.

Las mencionadas previsiones serán de aplicación, en los términos y con el alcance establecidos en cada caso en este mismo Título, tanto en el supuesto de nueva apertura de las actividades y establecimientos mencionados en los anteriores apartados A y B, como de cambios de actividad, ampliaciones, divisiones, etc. de los mismos.

**Artículo 102. Condiciones generales de instalación, apertura y funcionamiento de actividades y establecimientos de hostelería, de carácter recreativo y de juego.**

102.1 Con carácter general, la instalación, apertura y funcionamiento de las actividades y los establecimientos regulados en este Título se adecuará al conjunto de las previsiones establecidas en:

A. Las disposiciones legales, generales y específicas, vigentes en la materia. Entre las disposiciones legales vigentes en la materia en el momento de la formulación de estas Ordenanzas cabe citar, sin perjuicio de su actualización, modificación, derogación, aprobación de nuevas disposiciones posteriores y sin perjuicio del resto de disposiciones aplicables en la materia:

– Reglamento de máquinas de juego, máquinas auxiliares y otros sistemas de instalaciones de juego, aprobado mediante Decreto de 24 de diciembre de 1996 (Decreto 308/1996).

– Ley para la promoción de la accesibilidad, de 4 de diciembre de 1997 (Ley 20/1997), y Decretos 291/1983 y 68/2000, promovidos en desarrollo de esa Ley.

– Ley 10/2021, de 9 de diciembre, de Administración Ambiental de Euskadi.

– Real Decreto 842/2002 de 2 de agosto por el que se aprueba el Reglamento Electrotécnico para Baja Tensión (R.E.B.T.) e Instrucciones Técnicas Complementarias BT -01 a BT 51.

– Decreto 277/2010, de 2 de noviembre, por el que se regulan las obligaciones de autoprotección exigibles a determinadas actividades, centros o establecimientos para hacer frente a situaciones de emergencia, y correcciones y modificaciones posteriores.

– Ley 15/2012, de 28 de junio, de Ordenación del Sistema de Seguridad Pública de Euskadi.

– Decreto 213/2012, de 16 de octubre, de contaminación acústica de la C.A.P.V.

– Ley 10/2015, de 23 de diciembre, de Espectáculos Públicos y Actividades Recreativas.

– Decreto 105/2016, de 7 de julio, del Consejo Vasco de Espectáculos Públicos y Actividades Recreativas (Boletín Oficial del País Vasco de 12 de julio de 2016, n.º 132).

– Decreto 120/2016, de 27 de julio, por el que se aprueba el Reglamento general del juego en la Comunidad Autónoma de Euskadi.

– 17/2019 Dekretua, otsailaren 5ekoa, jendaurreko ikuskinen eta jolas-jardueren Legea garatzeko Erregelamendua onartzen duena, eta haren aldaketa (119/2019 Dekretua, zutailaren 23koa).

– 19/2022 Dekretua, otsailaren 8koa, zeinaren bidez aldatzen baita Euskal Autonomia Erkidegoan jokoaren erregelamendu orokorra onesten duen Dekretua.

– Eraikuntza Kode Teknikoa.

– Aurreko xedapenez gain, hauek gehitu daitezke: Jarduera gogaikarri, osasunkaitz, kaltegarri eta arriskutsuei buruzko erregelamendua (2414/1961 Dekretua, azaroaren 30ekoa) eta jarduera horiei buruzko arau teknikoak (171/1985 Dekretua, ekainaren 11koa, bizitoki lurzoruan jarriko diren jarduera gogaikarri, osasunkaitz, kaltegarri eta arriskutsuei aplikatzekoak diren arau tekniko orokorrak onartzen dituen, edo beste batzuk), xedapen horiek indarrean diren neurrian eta irismenarekin; 31/1995 Legea, azaroaren 8koa, lan-arriskuen prebentzioari buruzkoa, etab.

B. Indarrean den Hirigintza-plangintza.

C. Ordenantza hauek, titulu hau barne.

Ildo horretan, horiek instalatu, ireki eta jarduteko, xedapen, plangintza eta ordenantza horietan ezarritako aurreikuspen eta baldintza guztiak batera eta modu osagarrian bete beharko dira.

Aurrez horien premia eta komenentzia justifikatuta, Ordenantza hauetan ezarritako aurreikuspenak udalerrian sustatutako Hirigintza-plangintzak berregokitu ahal izango ditu.

102.2. Azaldutakoa kontuan izanda, jarduera eta saltoki horiek baimendu, ezarri eta garatzeko, kasu bakoitzaren eraginkor esparru eta eraikinetan indarrean den Hirigintza-araubidera egokitu eta horrekin bateratu beharko dira. Bereziki, aintzat hartuko dira dagokien Hirigintza-kalifikazio globaleko eta xehatuko araubidea arautzeko aurreikuspenak, eta, hala dagokionean, dagokion Hirigintza-eraikigarritasunaren araubidea eta Hirigintza-gauzatzeko araubide juridikoaren gainerako baldintzak.

Horrekin bat etorritik, araubide horrekin eta Hirigintza-aurreikuspen horiekin bateragarriak ez badira, jarduera eta saltoki horiek ez dira baimenduko.

102.3. Jarduera eta saltoki horiek baimentzeko eta ezartzeko, aurretik eta derrigorrez, dagokien habilitazioa ematen dien udal-titulua eskuratu beharko dute (aurretiazko komunikazioa, erantzukizunpeko adierazpena, baimena edo lizentzia), saltoki edo jarduera mota bakoitza arautzen duen berariazko araudiaren arabera, eta baimenaren xedearan arabera: jartzea, instalatzea, irekitzea edo jardutea. Hori guztia, dagokionean, eta indarrean dauden legezko xedapenetan ezarritakoaren arabera derrigorrezkoak diren gainerako habilitazio-tituluak eta kostuen alde batera utzi gabe.

102.4. Ordenantza hauek eta 17/2019 Dekretua indarrean sartu aurretik existitzen ziren eta martxan zeuden jarduerak badira, une horretan indarrean zeuden xedapenen arabera jarri eta garatu zituztenak, eta jarduera laga ez badute, ebazpen hauen arabera arautuko dira:

A. Ekainaren 11ko 171/1985 Dekretua indarrean sartu aurretik existitzen ziren eta martxan zeuden jarduerak haien jarduera legeztatu beharko dute, Dekretu horren ebazpenen arabera eta jarduera martxan jarri eta hasi zenean indarrean zeuden gainerako arau eta xedapenen arabera. Hala, jarduera aurretik ere existitzen zela eta martxan zegoela edo aurretik ireki zutela egiaztatuta beharko dute, Zuzenbidean onartuta dagoen edozein frogatartekoren bidez.

Ekainaren 11ko 171/1985 Dekretua indarrean sartu ondoren existitzen ziren eta martxan zeuden jarduerak Dekretu horrek

– Decreto 17/2019, de 5 de febrero, por el que se aprueba el Reglamento de desarrollo de la Ley de espectáculos públicos y actividades recreativas y su modificación (Decreto 119/2019, de 23 de julio).

– Decreto 19/2022, de 8 de febrero, por el que se modifica el decreto por el que se aprueba el reglamento general del juego en la Comunidad Autónoma de Euskadi.

– Código Técnico de la Edificación (C.T.E.).

– A las disposiciones anteriores cabe sumar: el Reglamento de Actividades Molestas, Insalubres, Nocivas y Peligrosas (Decreto 2414/1961, de 30 de noviembre) y normas técnicas referidas a esas actividades (Decreto 171/1985, de 11 de junio, por el que se aprueban las normas técnicas de carácter general, de aplicación a las actividades molestas, insalubres, nocivas y peligrosas a establecerse en suelo urbano residencial, u otras), en la medida y con el alcance con el que esas disposiciones han de entenderse vigentes; Ley 31/1995, de 8 de noviembre, de prevención de Riesgos Laborales; etc...

B. El planeamiento urbanístico vigente.

C. Estas Ordenanzas, incluido este mismo Título.

En ese contexto, su instalación, apertura y funcionamiento requerirá el cumplimiento conjunto y complementario de la totalidad de las previsiones y condiciones establecidas en esas disposiciones, planeamiento y Ordenanzas.

Previa justificación de su necesidad y conveniencia, las previsiones establecidas en estas Ordenanzas podrán ser reajustadas por el planeamiento urbanístico promovido en el municipio.

102.2. En atención a lo expuesto, la autorización, implantación y desarrollo de las mencionadas actividades y establecimientos se entenderá condicionada a su adecuación y compatibilidad con el régimen urbanístico vigente en los ámbitos y edificaciones afectados en cada caso, incluidas, en particular, las previsiones reguladoras del correspondiente régimen de calificación urbanística global y pormenorizada, así como, en su caso, el correspondiente régimen de edificabilidad urbanística y restantes condiciones del régimen jurídico para la ejecución urbanística.

En consonancia con ello, siempre que no sean compatibles con ese régimen y esas previsiones urbanísticas, las referidas actividades y establecimientos no serán autorizadas.

102.3. La autorización e implantación de dichas actividades y establecimientos se entenderá sujeta a la previa y preceptiva obtención del correspondiente título habilitante municipal (comunicación previa, declaración responsable, autorización o licencia), en virtud de la regulación normativa específica de cada tipo de establecimiento o actividad, así como en razón de si se trata de la autorización para su implantación, instalación, apertura o funcionamiento. Ello sin perjuicio de los restantes títulos habilitantes e informes que, en su caso y de conformidad con lo establecido en las disposiciones legales vigentes, sean asimismo preceptivos.

102.4. Tratándose de actividades preexistentes y en funcionamiento con anterioridad a la entrada en vigor de estas Ordenanzas, así como del Decreto 17/2019, implantadas y desarrolladas de conformidad con las disposiciones vigentes en su momento y que no hayan cesado su actividad, se registrarán por las siguientes determinaciones:

A. Las actividades preexistentes y en funcionamiento con anterioridad a la entrada en vigor del Decreto 171/1985, de 11 de junio, deberán legalizar su actividad, con arreglo a las determinaciones del mismo y del resto de normativa y disposiciones vigentes al momento de la puesta en funcionamiento e inicio de la actividad, debiendo acreditar, por cualquier medio de prueba admitido en Derecho, la preexistencia y funcionamiento o apertura de la actividad.

A las actividades preexistentes y en funcionamiento con posterioridad a la entrada en vigor del Decreto 171/1985, de

xedatzen duena aplikatuko zaie, baita jarduera martxan jarri edo ireki zenean indarrean zeuden gainerako arau eta xedapenak ere. Hala, jarduera aurretik ere existitzen zela eta martxan zegoela edo aurretik ireki zutela egiaztatu beharko dute, Zuzenbidean onartuta dagoen edozein frogabitartekoren bidez.

Jarduera horiek guztiek, aurreko paragrafoen arabera aplikatu behar zaie araudiaren arabera izan behar duten habilitazio-titulurik ez badute, legezatzatzea eskatu behar dute Udalean, Ordenantza hauek indarrean sartu eta gehienez bi urteko epean. Eskaerarekin batera, jardueraren proiektua eta, hala dagokionean, obra-proiektua aurkeztu beharko dituzte, eskumena duen teknikari batek idatziak eta sinatuak.

Espedientea izapidetzean, Udalak dagozkion txostenak igorriko ditu eta, hala dagokionean, dagozkion habilitazio-titulua emango du, 171/1985 Dekretuan oinarrituta eta araudi, xedapen eta zirkunstantzia hauetan oinarrituta:

– Martxan jartzeko unean indarrean dauden Ordenantzak eta udal-araudia.

– 2413/1973 Dekretua, irailaren 20koa, Behe Tentsiorako Erregelamendu Elektroteknikoa onartzen duena.

– 1909/1981 Errege Dekretua, uztailaren 24koa, eraikinetako baldintza akustikoei buruzko NBE-CA81 Eraikuntzako Oinarriko Araua onartzen duena, eta bat datorren araudia.

– 2059/1981 Errege Dekretua, apirilaren 10ekoa, suteen aurkako babesari buruzko NBE-CPI-82 Eraikuntzako Oinarriko Araua onartzen duena, eta bat datorren araudia.

– Une horretan indarrean zeuden sektoreko gainerako araudiak.

– Orduetegiaren gaineko araudiari dagokionez, 17/2019 Dekretuak eta horren aldaketek arautua aplikatuko da.

– Ez da obrarik egitea eskatuko, 171/1985 Dekretuan araututako baldintzak betetzen badira. Baldintza horiek beteko ez balira, une horretan indarrean dagoen araudia betetzeko eskatuko zaio saltokiari, araudia betetzeko ezintasuna ziurtatzen badu salbu, dagozkion motibazio eta justifikazio teknikoan oinarrituta.

Ez da eskatuko irisgarritasuna sustatzeari buruzko abenduaren 4ko 20/1997 Legea betetzea eta aplikatzea, 171/1985 Dekretua baino beranduagokoa delako. Aipatutako Lege horretako neurriak aplikatzea eskatuko da obrak egin behar badira eta objektiboki posiblea bada. Kasu horretan, halaber, Legea bete beharraz salbuets liteke, eraikinaren egituraren ezaugarriekin edo ezaugarri teknikoekin lotutako arrazoi objektiboek aukera ematen badute salbuespena teknikoki arrazoitze eta justifikatzeko.

B. 17/2019 Dekretua indarrean sartu aurretik existitzen ziren saltoki publikoen kasuan, 17/2019 Dekretuaren I. eranskinean ageri den eta haren Bigarren Xedapen Iragankorrean araututa dagoen katalogoari egokitutako araubidea aplikatuko da, subsuntzio bidez. Hala, saltoki publiko horien habilitazio-titulua aldatuz gero, Dekretuaren I. Eranskinean ageri den katalogoak aurreikusten dituen kategoriei egokituko zaie espresuki.

C. 17/2019 Dekretua indarrean sartu zenean habilitazio-titulua zuten edo eskatu zuten saltoki publikoak, Dekretuaren II. Kapituluaren jasotako xedapenak aplikatzeari dagokionez, Hirugarren Xedapen Iragankorrek xedatutakoaren arabera arautuko dira. Hala, guztiz egokitu beharko dira Dekretuaren eta Ordenantzaren hauen eskakizun eta baldintzetara, honako zirkunstantziaren bat gertatzen den guztietan:

– Saltokia berritzea edo funtsezko aldaketa bat egitea, saltokiaren egitura edo banaketa aldatzea eragiten duena, baldin

11 de junio, les será de aplicación lo dispuesto por dicho Decreto, así como la normativa y disposiciones vigentes al momento de su puesta en funcionamiento o apertura debiendo acreditar por cualquier medio de prueba admitido en Derecho, la preexistencia y funcionamiento o apertura de la actividad.

Todas estas actividades, en caso de no contar con el correspondiente título habilitante exigible con arreglo a la normativa que les resulte de aplicación en virtud de los anteriores párrafos, deberán solicitar su legalización ante el Ayuntamiento en el plazo máximo de dos años desde la entrada en vigor de estas Ordenanzas, acompañando a la solicitud el correspondiente proyecto de actividad y, en su caso, de obras, redactados y suscritos por técnico facultativo competente.

En la tramitación del expediente, el Ayuntamiento procederá a emitir los correspondientes informes y, en su caso, a otorgar el correspondiente título habilitante, en base al Decreto 171/1985, así como en base a la siguiente normativa, disposiciones y circunstancias:

– Las Ordenanzas y normativa municipal vigentes al momento de su puesta en funcionamiento.

– El Decreto 2413/1973, de 20 de septiembre, por el que se aprueba el Reglamento Electrotécnico para Baja Tensión (R.E.B.T.).

– El Real Decreto 1909/1981, de 24 de julio, por el que se aprueba la Norma Básica Edificatoria NBE-CA81, sobre condiciones acústicas de los edificios, y normativa concordante.

– El Real Decreto 2059/1981, de 10 de abril, por el que se aprueba la Norma Básica Edificatoria NBE-CPI-82, sobre protección contra incendios, y normativa concordante.

– El resto de normativa sectorial vigente a dicho momento.

– En lo respectivo a la normativa sobre horarios, resultará de aplicación lo regulado por el Decreto 17/2019 y sus modificaciones.

– No se exigirá la realización de obras, si se cumplen las condiciones reguladas en el Decreto 171/1985. En el caso de no cumplirse dichas condiciones, se exigirá que el establecimiento cumpla la normativa en su momento en vigor, salvo que se acredite la imposibilidad objetiva de su cumplimiento en base a la correspondiente motivación y justificación técnica.

No se exigirá el cumplimiento y aplicación de la Ley 20/1997, de 4 de diciembre, sobre fomento de la accesibilidad, al ser posterior al Decreto 171/1985. La aplicación de las medidas de dicha Ley será exigida si deben ejecutarse obras y siempre y cuando resulte objetivamente posible, pudiendo en dicho caso asimismo eximirse de su cumplimiento cuando razones objetivas relacionadas con las características estructurales o técnicas del edificio así lo permitan motivar y justificar técnicamente.

B. Para los establecimientos públicos existentes con anterioridad a la entrada en vigor del Decreto 17/2019, regirá el régimen de adaptación, mediante subsunción, al catálogo que figura en el anexo I del Decreto 17/2019, regulado en la Disposición Transitoria Segunda del mismo, siendo que, en caso de modificarse el título habilitante de tales establecimientos públicos, se adaptará expresamente a las categorías contempladas en el catálogo que figura en el Anexo I del decreto.

C. Los establecimientos públicos que en el momento de la entrada en vigor del Decreto 17/2019 dispongan de un título habilitante o lo hayan solicitado, en lo referente a la aplicación de las disposiciones contenidas en el Capítulo II del Decreto, se regirán por lo dispuesto en su Disposición Transitoria Tercera, siendo que deberán adecuarse plenamente a los requisitos y condicionamientos del Decreto y a las de estas Ordenanzas, siempre que concurra alguna de las circunstancias siguientes:

– Reforma o modificación sustancial del establecimiento, que suponga la alteración de la estructura del establecimiento

eta horrek pertsonen eta ondasunen segurtasun-, osasun- edo arrisku-baldintzei eragiten badie edo baldintza horiek murriz baditzake.

– Habilitazio-titulua barne hartzen dituen jolas-jarduerak edo jendaurreko ikuskizunak zabaltzea edo aldatzea, betiere horrek instalazioetan aldaketak egitea eskatzen badu.

D. Jarduera mota hauek ixten badira edo sei hilabetez modu jarraituan eteten badira, eta, ondorioz, habilitazio-titulua iraungitzen bada, berriro irekitzeko edo jarduera berriro hasteko Ordenantza hauetan araututako baldintzak bete beharko dira, baita une horretan aplikagarria den ordenamendu juridikoaren baldintzak ere.

102.5. Ordenantza hauek eta 17/2019 Dekretua indarrean sartu aurretik izapidetzen ari ziren espedienteen kasuan, espedienteak aurkeztu zirenean unean aplikagarria zen araudiak aginduko du, hargatik eragotzi gabe pertsonen eta ondasunen segurtasunari eragin diezaieketen baldintza teknikoak betetzea, 17/2019 Dekretuan eta, modu osagarrian, Ordenantza hauetan xedatutakoari doituta.

102.6. Jendaurreko ikuskizunek, jolas-jarduerak eta horiek garatzen diren saltoki publikoek edo espazioek pertsonen eta haien ondasunen segurtasuna bermatzeko eta bertaratutako publikoari eta hirugarren pertsonen eragozpenak saihesteko beharrezkoak diren segurtasun-, osasun- eta higiene-baldintzak bete beharko dituzte, baita irisgarritasun unibertsaleko baldintzak ere, eta aplikagarria den sektoreko araudiak eskatzen dituen gainerako baldintzak ere bai. Bereziki, jendaurreko ikuskizun-jarduerekin eta jolas-jarduerekin edo publikoari irekita dauden saltokien funtzionamenduarekin zerikusirik ez duten pertsonen eskubideekiko errespetua bermatu behar da. Hala, saihestu egin behar dira bizilagunen elkarbizitzari eta atsedenera eragiten dieten eragozpenak, saltokiek edo publikoari irekitako espazioek eragindakoak. Hortaz, jabeek edo antolatzaileek euren gain hartzen dute ikuskizuna edo jarduera egiteak dakarren erantzukizuna, eta, beste gauza batzuen artean, erantzukizun hauek:

A. Behar adina segurtasun-, osasun- eta higiene-neurri hartzea, baita zarata maila eta maila akustikoa kontrolatzeko neurriak ere, hirugarren pertsonen eragozpenak saihesteko beharrezkoak diren lokalen intsonorizazio-baldintzak espresuki betetz, zarataren gaineko legeriak xedatutakoaren arabera, eta dagozkien lizentzia eta baimenetan modu orokorrean edo berariaz finkatutako xedapenen arabera.

B. Jendaurreko ikuskizunak egitean edo jolas-jarduerak garatzean, kanpoaldeari eragiten dion zaratarik edo eragozpenik ez sortzea saltoki publikoan edo instalazio osagarrietan.

C. Saltokira sartzean eta bertatik irtetean, inguruko bizilagunen atsedena asaldatzen duten zaratak eta eragozpenak saihestea.

102.7. Kontuan hartu beharreko zeharkako gaiak:

– Baimentzen diren ostalaritza-jardueretan Tolosako Udalen onartutako eraso sexisten aurrean jarraitu beharreko protokoloa jarraitu beharko da. Bestalde, diseinatzen diren publizitate-eragileak ezingo dituzte emakumeak gaizki tratatu, degradatu edo gutxiagotzat aurkeztu; eta lortu nahi dugun gizarte-errealitatearekin bat datorren emakumeen eta gizonen irudia proiektatu beharko dute.

– Jendearren eskueran eta bistan jartzen diren elementu guztiak (menuak, prezioen zerrondak, kartelak, eskaintzen oharra, arbeletako oharra...) euskaraz idatzi beharko dira (beste hizkuntza batzuetan ere idatzi daitezke). Elementu horiek hizkuntza bat baino gehiagotan jartzen badira, euskarari lehentasuna eman beharko zaio (hurrenkeran, tamainan...).

o un cambio en la distribución del mismo cuando ello afecte o pueda implicar una reducción en las condiciones de seguridad, salubridad o peligrosidad para personas o bienes.

– Ampliación o modificación de las actividades recreativas o de espectáculos públicos incluidos en el título habilitante, siempre que se requiera un cambio en sus instalaciones.

D. El cese de este tipo de actividades o la interrupción continuada por el periodo de seis meses que conlleve la declaración de caducidad del título habilitante, conllevará que para su reapertura o reinicio deban cumplirse las condiciones reguladas en estas Ordenanzas, así como las del ordenamiento jurídico aplicable en su momento.

102.5. Tratándose de expedientes en tramitación con anterioridad a la entrada en vigor de estas Ordenanzas y del Decreto 17/2019, se registrarán por la normativa de aplicación en el momento en que se presentaron, sin perjuicio del cumplimiento de las condiciones técnicas que puedan afectar a la seguridad de las personas y de los bienes que se ajustará a lo dispuesto en el Decreto 17/2019 y complementariamente en estas Ordenanzas.

102.6. Los espectáculos públicos, las actividades recreativas y los establecimientos públicos o espacios donde se desarrollen deben reunir las condiciones de seguridad, de salubridad e higiene y de accesibilidad universal que resulten necesarias para garantizar la seguridad de las personas y de sus bienes y para evitar molestias al público asistente y a terceras personas, así como el resto de condiciones exigidas por la normativa sectorial aplicable. En especial, deberán garantizar el respeto de los derechos de otras personas sin relación con las actividades de espectáculos públicos y actividades recreativas o con el funcionamiento de establecimientos abiertos al público, debiendo evitar molestias que afecten a la convivencia y al descanso del vecindario provocadas por los establecimientos o los espacios abiertos al público, por lo que las personas titulares u organizadoras asumen la responsabilidad derivada de la celebración del espectáculo o actividad, y entre otras, las de:

A. Adoptar cuantas medidas de seguridad, salubridad e higiene, así como de control del nivel de ruido y acústica, con determinación expresa de las condiciones de insonorización de los locales necesarias para evitar molestias a terceras personas, conforme a lo dispuesto en la legislación sobre ruidos, y todas aquéllas que se establezcan con carácter general o sean fijadas específicamente en las correspondientes licencias o autorizaciones.

B. Evitar que, con ocasión de la celebración de espectáculos públicos o desarrollo de actividades recreativas, se produzcan ruidos y molestias desde el establecimiento público, o sus instalaciones accesorias, que afecten al exterior del mismo.

C. Evitar producir a la entrada y salida del establecimiento ruidos y molestias que perturben el descanso del vecindario del entorno.

102.7. Cuestiones transversales a tener en cuenta:

– En las actividades de hostelería que se autoricen se deberá seguir el protocolo a seguir ante agresiones sexistas aprobado por el Ayuntamiento de Tolosa. Por otro lado, los contenidos publicitarios que se diseñen no podrán presentar a las mujeres como maltratadas, degradadas o inferiores, y deberán proyectar una imagen de mujeres y hombres acorde con la realidad social a la que aspiramos.

– Todos los elementos que se pongan a disposición del público y a la vista (menús, listas de precios, carteles, notas de ofertas, notas de pizarras...) deberán redactarse en euskera (también se pueden escribir en otros idiomas). Si estos elementos se colocan en más de una lengua, se deberá dar prioridad al euskera (en orden, tamaño...).

103. artikulua. Hainbat parametro eta definizio orokor.

103.1. Azalera publikoa.

Titulu honetan araututako saltoki baten azalera publikoa horren pertsona/erabiltzaileen erabilera publikora edota egonaldira zuzendutakoa izango da, eta pertsona horiek saltokiko zerbituez gozatzen zuzendutakoa.

Azalera publiko hori lokalaren edo saltokiaren azalera erabiltzaria izango da, erabilera hauetara zuzendutakoa kendu ondoren:

- Komun-zerbitzua.
- Zerbitzu-barrarako eremua.
- Sukaldeak.
- Biltegia.
- Bulegoak.
- Pasabideak, erabilera publikoko espazioetan sartutako tar-teak kenduta.
- Erabilera publikotik kendutako gainerako espazioak eta elementuak, edota saltokiaren erabiltzaileen egonaldirako gara-razita daudenak.

103.2. Edukiera.

Eremu, saltoki, lokal edo esparru batean elkar daitekeen pertsona kopuruaren muga da edukiera, bertan dauden pertsonen behar adinako segurtasun-baldintzak bermatzeko.

Titulu honetan araututako jardueretara bideratuta dauden lokal edo saltokien edukiera honako hauen arabera ezarriko da: kasu bakoitzean aplikagarria den sektoreko araudia, Eraikuntzaren Kode Teknikoaren baitako DB-SI (Segurtasuna, suteen kasuan) dokumentua, eta hiritarren segurtasunari eta autobabesari buruzko araudia. Gainera, aintzat hartuko dira une bakoitzean indarrean dauden segurtasun-estandarrak, zientziaren ezagutzarik eguneratuenak eta esperientziak berretsi dituen jardunbide egokiaren arauak, kontuan hartuta jardueren ezaugarriak, publiko mota eta erabiltzaileak.

Ordenantza honen mendeko saltokietan, aurreko arauak aplikatuta ateratzen den edukieraren okupazio-dentsitatea gehiegizkoa bada, Udalak murriztu egin dezake edukiera, lokalean behar adinako bizigarritasuna lortzeko eta inguruari neurrian eragiteko; hori guztia, Jendaurreko Ikuskizunei eta Jolas Jardueri buruzko abenduaren 23ko 10/2015 Legearen xedeen arabera.

Aldizkako jendaurreko ikuskizunak edo jolas-jarduerak egiteko emandako baimen puntualen kasuan, edukierak ezingo du inoiz ebakuazio-gaitasuna gainditu.

Saltokien jabeek eta jendaurreko ikuskizunen eta jolas-jardueren antolatzaileek neurriak hartu behar dituzte, publikoak ez duela baimendutako gehieneko edukiera inoiz gaindituko bermatzeko.

2. KAPITULUA. OSTALARITZA ETA JOLAS JARDUEREN TALDEAK

104. artikulua. Ostalaritza- eta jolas-jardueren taldeak.

104.1. Irizpide orokorrak.

Titulu honen eraginpeko ostalaritza- eta jolas-jarduerak zortzi taldetan sartuta daude, eta artikulua honen hurrengo idatz-zatietan bereizi eta arautuko dira.

Artikulua honen idatz-zatietan bertan aipatzen diren talde bakoitzari lotutako jardueren zerrenda adierazpen hutsa da fun-

Artículo 103. Diversos parámetros y definiciones generales.

103.1. Superficie pública.

Se entenderá por superficie pública de un establecimiento vinculado a las actividades reguladas en este Título, la destinada a uso público y/o estancia por parte de las personas-usuarios del mismo, así como al disfrute por parte de éstas de los servicios propios de aquél.

Dicha superficie pública se entenderá conformada por la superficie útil del local o establecimiento, una vez deducida la destinada a los siguientes usos:

- Servicio de aseos.
- Zona de barra de servicio.
- Cocinas.
- Almacén.
- Oficinas.
- Zonas de paso, con exclusión de los tramos integrados en los espacios de uso público.
- Los restantes espacios y elementos excluidos del uso público, y/o en los que se impida la estancia de los usuarios del establecimiento.

103.2. Aforo.

Aforo es el límite de público que puede congregarse en una zona, establecimiento, local o recinto, para el que se garantizan unas condiciones suficientes de seguridad para las personas ocupantes.

El aforo de un local o establecimiento destinado a las actividades reguladas en este Título se ajustará a lo establecido en la normativa sectorial de aplicación a cada caso, al Código Técnico de Edificación en su documento DB-SI (Seguridad en caso de Incendio), así como a la regulación sobre seguridad ciudadana y autoprotección. Además, se tendrán en cuenta los estándares de seguridad vigentes en cada momento, los conocimientos más actualizados de la ciencia y las normas de la buena práctica corroboradas por la experiencia, en consideración a las características de las actividades, del tipo de público y de las personas usuarias.

En establecimientos sujetos a esta Ordenanza en los que por aplicación de las reglas anteriores resulte un aforo que suponga una densidad de ocupación excesiva, el Ayuntamiento podrá disminuirlo, para conseguir una habitabilidad suficiente en el local y una afección comedida al entorno, todo ello de acuerdo a las finalidades de la Ley 10/2015, de 23 de diciembre, de Espectáculos Públicos y Actividades Recreativas.

En el supuesto de autorizaciones puntuales para la realización de espectáculos públicos o actividades recreativas ocasionales, el aforo no podrá nunca superar la capacidad de evacuación.

Las personas titulares de los establecimientos y las organizadoras de espectáculos públicos y actividades recreativas deben adoptar las medidas para garantizar que la afluencia de público no supere en ningún momento el aforo máximo autorizado.

CAPÍTULO 2. GRUPOS DE ACTIVIDADES HOSTELERAS Y RECREATIVAS

Artículo 104. Grupos de actividades hosteleras y recreativas.

104.1. Criterios generales.

Las actividades hosteleras y recreativas afectadas por las previsiones de este Título se integran en los ocho grupos que se diferencian y regulan en los siguientes apartados de este artículo.

La relación de las actividades que en los siguientes apartados de este artículo se asocia a cada uno de los diversos grupos



tsean, eta ez horietako bakoitzean sartutako jarduera motaren zerrenda itxia edo behin betikoa.

Horregatik hain zuzen, eta Ordenantza hauen aurreko «101.2» artikuluan adierazitakoarekin bat etorri, talde horietako bakoitzean sartuko dira, bertan espresuki aipatuta edota sartuta egon gabe, kasu bakoitzean espresuki aipatuta edota sartuta daudenekin batera daitezkeenak ere.

Horiek baimentzeko baldintzak zehazteko, udal-zerbitzu teknikoek horien ezaugarriak eta baldintzatzaileak ebaluatu ondoren, baimentzeko eta ezartzeko udal-lizentzien eskaerak behar dituzten ostalaritza-, jolas- eta joko-jarduerak hurrengo idatz-zatietan eta artikuluan bereizitako talde batean sartuko ditu Udalak.

Jarduera horiek hurrengo idatz-zatietan espresuki aipatuta ez badaude, dagokien taldean sartuko dira, bertan espresuki aipatutako jarduerekin duten bateragarritasuna kontuan izanda.

#### 104.2. Taldeak.

\* 1. taldea: 1 motako ostalaritza jarduerak.

A. Talde hau hurrengo C idatz-zatian aipatzen diren jarduerak osatzen dute, eta horiei lotutako lokalek, saltokiak eta instalazioak, modu iraunkorren eta irabazi asmoz garatzen eta gaitzen direnek, lokal independenteetan kokatuek edo beste jarduera ekonomiko batzuetako lokalekin multzokatuek. Oro har, aisialdi orokorrarekin lotutako ostalaritza-jarduerak dira, zaratarekin, ingurumenarekin... lotutako kalte eta arriskurik eragiten ez dutenak.

Horietan, baimenduta dago alkoholik gabeko edariak eskaintzea eta kontsumitzea. Ez da baimentzen sukaldeko tresnak izatea, baina xede horretarako baimena duen beste saltoki batean aurrez prestatu eta ontziratutako diren elikagaiak eskaintzea eta kontsumitzea baimentzen da.

Kontsumoa girotzeko, giroko musika jar dezakete lokalean; horretarako, EAEko hots-kutsadurari buruzko urriaren 16ko 213/2012 Dekretuan ezarritako baldintza akustikoak bete behar dituzte.

Oro har eta jarraian aipatutako diren salbuespenen kalterik gabe, edari eta janarien kontsumoa jarduera horietara zuzendutako lokalaren, saltokiaren edo instalazioaren barruan egin behar da. Bestetik, lokal edo instalazio horiei lotutako terrazak eta antzeko instalazioak espazio publiko edo pribatuetan gaitzea salbuesten da, eta bertan edaria eta janaria kontsumitzea; kasu horietan guztietan, hala badagokio, terraza eta instalazio horien baimenean ezarritako irizpideei jarraituz jardungo da.

Jarraian aipatutako diren jarduerak sartzen dira talde honetan:

– Dastalekuak: Opilgintzako, gozogintzako eta ostalaritzako antzeko produktuak, eta horiekin batera kafea eta eratorriak, zuku naturalak eta alkoholik gabeko edariak zerbitzatzeko espezializatutako lokal edo saltoki publikoa.

– Ogitarteko-saltokiak: Aurrez maniatutako elikagaiak xeheka saltzean, eta horiekin batera alkoholik gabeko edariak saltzean espezializatutako lokal edo saltoki publikoa.

– Izozki-dendak: Barruan kontsumitzeko izozkiak eta, horiekin batera, xede horretarako osasun-baimena duen beste saltoki batean aurrez prestatu eta ontziratutako diren elikagai sinpleak

a los que se hace referencia en los mismos tiene un carácter básicamente enunciativo, y en modo alguno cerrado o definitivo, del tipo de actividades incluidas en cada una de ellas.

Precisamente por ello, así como en consonancia con lo indicado en el anterior artículo «101.2» de estas Ordenanzas, también se considerarán incluidas en cada uno de esos grupos aquellas otras actividades que, sin estar mencionadas y/o incluidas expresamente en las mismas, sean asimilables en cada caso a las expresamente mencionadas e incluidas.

A los efectos de la correspondiente determinación de las condiciones de autorización de las mismas, previa evaluación de sus características y condicionantes por parte de los servicios técnicos municipales, las actividades hosteleras, recreativas y de juego objeto de solicitudes de licencia municipal de autorización e implantación serán integradas por el Ayuntamiento en el correspondiente grupo de los diferenciados en los siguientes apartados y artículo.

En el supuesto de que dichas actividades no estén expresamente mencionadas en los siguientes apartados, se procederá a su integración en el correspondiente grupo, en atención a su asimilación a las actividades expresamente incluidas en ellas.

#### 104.2. Trupos.

\* Grupo 1: actividades hosteleras tipo 1.

A. Este grupo está conformado por las actividades a las que se hace referencia en el siguiente apartado «C,» así como por los locales, establecimientos e instalaciones vinculados a las mismas, desarrolladas y habilitadas con carácter permanente y fines lucrativos, ubicados en locales independientes o agrupados con otros de distinta actividad económica. Se trata, en términos generales, de actividades hosteleras asociadas al ocio general ejercitado en condiciones carentes de afecciones y riesgos acústicos, ambientales, etc...

Se autoriza la expedición y el consumo en los mismos de bebidas sin alcohol. No se autoriza la disposición de aparatos de cocina, pero sí la expedición y el consumo en el interior del local de alimentos que hayan sido previamente elaborados, envasados, etc... en otro establecimiento autorizado sanitariamente para tal fin.

Pueden amenizar consumo en el local con música ambiental, debiéndose cumplir los requerimientos acústicos establecidos en el Decreto 213/2012, de 16 de octubre, de contaminación acústica de la C.A.P.V.

Con carácter general y sin perjuicio de las salvedades que se mencionan a continuación, el consumo tanto de bebidas como de comida deberá producirse en el interior del local, establecimiento o instalación destinado a dichas actividades. Por su parte, dichas salvedades están asociadas a la posible habilitación de terrazas e instalaciones similares, asociadas a los citados locales y establecimientos, en espacios públicos o privados, y al posible consumo de bebida y comida en las mismas; en todos esos supuestos se actuará de conformidad con los criterios establecidos en el contexto de la autorización, en su caso, de dichas terrazas e instalaciones.

Se integran en este grupo las distintas actividades que se mencionan a continuación:

– Degustaciones: Local o establecimiento público especializado en servicios hosteleros de bollería, pasteles y productos similares, acompañados de café y derivados, zumos naturales y bebidas sin alcohol.

– Bocaterías: Local o establecimiento público especializado en la venta al por menor de alimentos con previa manipulación, que puede ser acompañada de la venta de bebidas sin alcohol.

– Heladerías: Local o establecimiento público especializado en el servicio de helados para consumir en el interior del mismo, acompañados de alimentos sencillos que hayan sido pre-

(opilak, kafea eta eratorriak, zuku naturalak eta alkoholik gabeko edariak) zerbitzatzen espezializatutako lokala edo saltoki publikoa.

– Txokolategiak: Prestatutako txokolata eta, horrekin batera, xede horretarako osasun-baimena duen beste saltoki batean aurrez prestatu eta ontziratatu diren elikagai sinpleak (opilak, kafea eta eratorriak, zuku naturalak eta alkoholik gabeko edariak) zerbitzatzen espezializatutako lokala edo saltoki publikoa.

– Te-aretoak: Tea, eta horrekin batera pastak, gozoak, pastelak, opilak eta antzekoak, alkoholik gabeko edariak, eta abar zerbitzatzen eta kontsumitzen espezializatutako lokal edo saltoki publikoa.

– Zuku-saltokiak: Zukuak eta, horiekin batera, xede horretarako osasun-baimena duen beste saltoki batean aurrez prestatu eta ontziratutako kafea eta eratorriak, alkoholik gabeko edariak eta elikagai sinpleak zerbitzatzen espezializatutako lokala edo saltoki publikoa.

– Croissant-saltokiak, txurro-saltokiak eta antzekoak: Croissantak, txurroak eta, horiekin batera, xede horretarako osasun-baimena duen beste saltoki batean aurrez prestatu eta ontziratatu diren elikagai sinpleak (opilak, kafea eta eratorriak, zuku naturalak eta alkoholik gabeko edariak) zerbitzatzen espezializatutako lokala edo saltoki publikoa.

\* 2. taldea: 2 motako ostalaritza jarduerak.

A. Talde hau hurrengo «C» idatz-zatian aipatzen diren jarduerak osatzen dute, eta horiei lotutako lokalek, saltokiek eta instalazioek, modu iraunkorrean eta irabazi asmoz garatzen eta gaitzen direnek, lokal independenteetan kokatuek edo beste jarduera ekonomiko batzuetako lokalekin multzokatuek.

Alkohola duten edariak eta janaria saltzea eta kontsumitzea, eta sukaldeko tresnak izatea baimentzen da, jarduera horiek dituzten baldintzekin eta irismenarekin. Lokalean edo saltokian zein hortik kanpo prestatutako janariak eta elikagaiak zerbitzatzeko eta kontsumitzeko, xede hori duen aginduzko osasun-baimena izan behar da.

Giroko edo zuzeneko musikarekin giro ditzakete otordu-zerbitzuak, agertokirik gabe eta antzerkirik edo antzerkiarekin lotutako jarduerarik gabe; eta EAEko hots-kutsadurari buruzko urriaren 16ko 213/2012 Dekretuak ezarritako baldintza akustikoak bete behar dira.

Saltoki horiek 2. taldean edo ostalaritza-jardueren 3. taldean sartzeko, bereziki kontuan hartzekoak izango dira, batetik, musika-aparatuak eta -ekitaldiak jartzeko, erabiltzeko eta garatzeko baldintzak, eta bestetik, jarduera garatzeko ordutegia. Horrela, saltoki horiek talde baten edo bestearen baldintzak betezen dituzten heinean, jardueren 2. taldean edo 3. taldean sartuko dira.

Oro har eta jarraian aipatuko diren salbuespenen kalterik gabe, edari eta janarien kontsumoa jarduera horietara zuzendutako lokalaren, saltokiaren edo instalazioaren barruan egin behar da. Bestetik, lokal edo instalazio horiei lotutako terrazak eta antzeko instalazioak espazio publiko edo pribatuetan gaitzea salbuesten da, eta bertan edaria eta janaria kontsumitzea; kasu horietan guztietan, hala badagokio, terraza eta instalazio horien baimenean ezarritako irizpideei jarraituz jardungo da.

Jarraian aipatuko diren jarduerak sartzen dira talde honean:

viamente elaborados, envasados, etc... en otro establecimiento autorizado sanitariamente para tal fin (bollería, café y derivados, zumos naturales y bebidas sin alcohol).

– Chocolaterías: Local o establecimiento público especializado en el servicio de chocolate preparado, acompañado de alimentos sencillos que hayan sido previamente elaborados, envasados, etc... en otro establecimiento autorizado sanitariamente para tal fin (bollería, café y derivados, zumos naturales y bebidas sin alcohol).

– Salones de Té: Local o establecimiento público especializado en el servicio y consumo de té, acompañado de pastas, dulces, pasteles, bollería y asimilados, bebidas sin alcohol, etc...

– Zumerías: Local o establecimiento público especializado en el servicio de zumos, acompañado de café y derivados, bebidas sin alcohol y alimentos sencillos que hayan sido previamente elaborados, envasados, etc... en otro establecimiento autorizado sanitariamente para tal fin.

– Croissanterías, churrerías y similares: Local o establecimiento público especializado en el servicio de croissants, churros... acompañados de alimentos sencillos que hayan sido previamente elaborados, envasados, etc... en otro establecimiento autorizado sanitariamente para tal fin (bollería, café y derivados, zumos naturales y bebidas sin alcohol).

\* Grupo 2: actividades hosteleras tipo 2.

A. Este grupo está conformado por las actividades a las que se hace referencia en el siguiente apartado «C» así como por los locales, establecimientos e instalaciones vinculados a las mismas, desarrolladas y habilitadas con carácter permanente y fines lucrativos, ubicados en locales independientes o agrupados con otros de distinta actividad económica.

Se autoriza la expedición y el consumo tanto de bebidas con alcohol como de comida, así como la disposición de aparatos de cocina, en los términos y con el alcance propios de dichas actividades. El servicio y consumo de comida y alimentos, elaborados bien en el local o establecimiento, bien fuera del mismo, se entenderá en todo caso condicionado a la disposición de la preceptiva autorización sanitaria con ese fin.

Pueden amenizar el servicio de comidas con música ambiental o en directo, sin escenario ni actuaciones que impliquen la actividad de teatro o variedades en cualquiera de sus formas, debiéndose cumplir los requerimientos acústicos establecidos en el Decreto 213/2012, de 16 de octubre, de contaminación acústica de la C.A.P.V.

A los efectos de la integración de aquellos establecimientos bien en el grupo 2, bien en el grupo 3 de actividades hosteleras, han de ser objeto de particular consideración, por un lado, las condiciones de disposición, utilización y desarrollo de aparatos y actuaciones musicales, y, por otro, el horario de desarrollo de la actividad. Así, en la medida en que aquellos establecimientos respondan a ese respecto a las condiciones propias de uno u otro grupo, se integrarán bien en el grupo 2, bien en el grupo 3 de actividades.

Con carácter general y sin perjuicio de las salvedades que se mencionan a continuación, el consumo tanto de bebidas como de comida deberá producirse en el interior del local, establecimiento o instalación destinado a dichas actividades. Por su parte, dichas salvedades están asociadas a la posible habilitación de terrazas e instalaciones similares, asociadas a los citados locales y establecimientos, en espacios públicos o privados, y al posible consumo de bebida y comida en las mismas; en todos esos supuestos se actuará de conformidad con los criterios establecidos en el contexto de la autorización, en su caso, de dichas terrazas e instalaciones.

Se integran en este grupo las distintas actividades que se mencionan a continuación:

– Taberna, edaritegi eta kafetegiak: publikoari edariak eta elikagaiak (normalean, plantxan edo janaria azkar zerbitzatzea ahalbidetzen duen beste edozein metodoren bidez prestatuak) zerbitzatzen dizkieten saltokiak, nagusiki barran edo salmahaian, baina batzuetan barruko edo terrazako mahaietan ere bai. Baimenduta dago pintxoak, ogitartekoak, anoak eta antzekoak zerbitzatzea, betiere horien kontsumoa edarien kontsumoaren baldintza berdinetan egiten bada, eta sukaldaritza-jarduerarik eskatzen ez badu. Giroko musika izan dezakete.

– Taberna-jatetxeak: tabernako eta jatetxeko jarduerak modu berezian egiten dituzten saltokiak. Saltoki hauetan, jatetxeari dagozkion mahaiek eta tabernari dagokion eremuak modu argian berezita egon behar dute.

– Jatetxeak: sukaldaritza-zerbitzuak eskaintzen dituzten saltokiak. Barra edo salmahaia izatea ez da saltokiaren ezaugarri nagusia. Giroko edo zuzeneko musikarekin giro ditzakete otordu-zerbitzuak, agertokirik gabe eta antzerkirik edo antzerkiarekin lotutako jarduerarik gabe.

– Bankete-aretoak: aurrez zehaztutako egun eta orduan era guztietako ospakizun sozialak egiteko otorduak eta edariak zerbitzatzen espezializatutako jatetxeak, xede horretarako gaitutako aretoak dituztenak. Areto horietan dantza-jarduerak egin daitezke, banketera joan diren pertsonentzat bakar-bakarrik badira.

\* 3. taldea: 3 motako ostalaritza jarduerak.

A. Talde honetan hurrengo «C» idatz-zatian aipatzen diren jarduerak sartzen dira, eta horiei lotutako lokalak, saltokiak eta/edo instalazioak, modu iraunkorrean eta irabazi asmoz garatzen direnak, lokal independenteetan kokatuak edo beste jarduera ekonomiko batzuetako lokalekin multzokatuak, eta 2. taldekoen ondoan, besteak beste, jarduera garatzeko gaueko orduetegi zabalago bat baimenduta dutenak.

Alkohola duten edariak eta janaria saltzea eta kontsumitzea, eta sukaldeko tresnak izatea baimentzen da, jarduera horiek dituzten baldintzekin eta irismenarekin. Lokalean edo saltokian zein hortik kanpo prestatutako janariak eta elikagaiak zerbitzatzeko eta kontsumitzeko, xede hori duen aginduzko osasun-baimena izan beharko da.

Giroko edo zuzeneko musikarekin giro ditzakete otordu-zerbitzuak, agertokirik gabe eta antzerkirik edo antzerkiarekin lotutako jarduerarik gabe; eta EAEko hots-kutsadurari buruzko urriaren 16ko 213/2012 Dekretuak ezarritako baldintza akustikoak bete behar dira.

Saltoki horiek 2. taldean edo ostalaritza-jardueren 3. taldean sartzeko, bereziki kontuan hartzekoak izango dira, batetik, musika-aparatuak eta -ekitaldiak jartzeko, erabiltzeko eta garatzeko baldintzak, eta bestetik, jarduera garatzeko orduetgia. Horrela, saltoki horiek talde baten edo bestearen baldintzak betetzen dituzten heinean, jardueren 2. taldean edo 3. taldean sartuko dira.

Oro har eta jarraian aipatuko diren salbuespenen kalterik gabe, edari eta janarien kontsumoa jarduera horietara zuzendutako lokalaren, saltokiaren edo instalazioaren barruan egin beharko da. Bestetik, lokal edo instalazio horiei lotutako terrazak eta antzeko instalazioak espazio publiko edo pribatuaren gaitzea salbuesten da, eta bertan edaria eta janaria kontsumitzea; kasu horietan guztietan, hala badagokio, terraza eta instalazio horien baimenean ezarritako irizpideei jarraituz jardungo da.

– Tabernas, bares y cafeterías: establecimientos donde se sirven al público, principalmente en la barra o mostrador, aunque también puedan servirse en mesas en su interior o en terrazas, bebidas, así como alimentos confeccionados normalmente a la plancha o cualquier otro método que permita servir una comida rápida. Se permite servir pintxos, tapas, bocadillos, raciones y similares, siempre que su consumo se realice en las mismas condiciones que el de las bebidas y no implique la actividad de restauración. Pueden contar con ambientación musical.

– Bares-restaurante: establecimientos en los que se ejerce, de manera diferenciada las actividades de bar y de restaurante. En estos establecimientos el servicio de mesas de restauración tiene que estar claramente delimitado de la zona del mismo destinada a bar.

– Restaurantes: establecimientos que ofrecen servicios de restauración. La existencia de barra o mostrador no es la principal característica del establecimiento. Pueden amenizar el servicio de comidas con música ambiental o en directo, sin escenario ni actuaciones que impliquen la actividad de teatro o variedades en cualquiera de sus formas.

– Salones de banquetes: restaurantes especializados en servir comidas y bebidas para todo tipo de realizaciones de actos sociales en fecha y hora predeterminados, disponiendo de salas habilitadas para esta finalidad. Puede realizarse en tales salas la actividad de baile, siempre que sea única y exclusivamente para el público que ha asistido al banquete.

\* Grupo 3: actividades hosteleras tipo 3.

A. Este grupo está conformado por las actividades a las que se hace referencia en el siguiente apartado «C», así como por los locales, establecimientos y/o instalaciones vinculados a las mismas, desarrolladas con carácter permanente y fines lucrativos, ubicados en locales independientes o agrupados con otros de distinta actividad económica, y que, comparativamente con las del grupo 2, se caracterizan, entre otros extremos, por la autorización de un horario nocturno más extenso a los efectos del desarrollo de la actividad.

Se autoriza la expedición y el consumo tanto de bebidas con alcohol como de comida, así como la disposición de aparatos de cocina, en los términos y con el alcance propios de dichas actividades. El servicio y consumo de comida y alimentos, elaborados bien en el local o establecimiento, bien fuera del mismo, se entenderá en todo caso condicionado a la disposición de la preceptiva autorización sanitaria con ese fin.

Pueden amenizar el servicio de comidas con música ambiental o en directo, sin escenario ni actuaciones que impliquen la actividad de teatro o variedades en cualquiera de sus formas, debiéndose cumplir los requerimientos acústicos establecidos en el Decreto 213/2012, de 16 de octubre, de contaminación acústica de la C.A.P.V.

A los efectos de la integración de aquellos establecimientos bien en el grupo 2, bien en el grupo 3 de actividades hosteleras, han de ser objeto de particular consideración, por un lado, las condiciones de disposición, utilización y desarrollo de aparatos y actuaciones musicales, y, por otro, el horario de desarrollo de la actividad. Así, en la medida en que aquellos establecimientos respondan a ese respecto a las condiciones propias de uno u otro grupo, se integrarán bien en el grupo 2, bien en el grupo 3 de actividades.

Con carácter general y sin perjuicio de las salvedades que se mencionan a continuación, el consumo tanto de bebidas como de comida deberá producirse en el interior del local, establecimiento o instalación destinado a dichas actividades. Por su parte, dichas salvedades están asociadas a la posible habilitación de terrazas e instalaciones similares, asociadas a los citados locales y establecimientos, en espacios públicos o privados, y al posible consumo de bebida y comida en las mismas; en todos esos supuestos se actuará de conformidad con los criterios establecidos en el contexto de la autorización, en su caso, de dichas terrazas e instalaciones.

Jarraian aipatuko diren jarduerak sartzen dira talde honetan:

– Pubak eta taberna bereziak: publikoari edariak zerbitzatu ditzaketen saltokiak, jarduera berezi eta osagarri gisa publiko musikarekin giroten dutenak, musika modu mekanikoan edo elektronikoa erreproduzitzen edo transmititzen; gainera, telebista-pantailak dituzte musika-bideoak erreproduzitzeko, eta publikoak karaoke-jardueretan parte hartzeko. Horrez gain, elikagaiak zerbitzatzeko tabernen baldintza berdinetan. Ez dute dantzarako pistarik, eta ez dute dantza-jarduerarik eskaintzen.

– Kafe antzokiak: zuzeneko antzerki- edo musika-emanaldiak edo horien aldaerak eskaintzera zuzendutako saltokiak, dantza-pistarik edo antzekorik ez dutenak, eta, aldi berean, kafea eta beste edari batzuk zerbitzatu dituztenak. Jarduera horiek egiten dituzten saltokiek barra-zerbitzua, agertokia, artista edo musika-joleentzako aldagelak eta ikusleentzako aulkiak eta mahaia izan behar dituzte.

– Ikuskizun-jatetxea: saltoki itxi eta estaliak, barra-zerbitzua eta sukaldaritza-zerbitzua dutenak, eta publikoari modu iraunkorrean ikuskizunak eskaintzera zuzenduta daudenak. Aldagelak dituzte, baita emanaldiak egiteko eremu bat edo agertokia ere.

\* 4. taldea: musika aisiladira edo dantzarako ostalaritza jarduerak.

Talde honetan hurrengo «B» idatz-zatian aipatzen diren jarduerak sartzen dira, eta horiei lotutako lokalak, saltokiak eta/edo instalazioak, modu iraunkorrean eta irabazi asmoz garatzen direnak, lokal independenteetan kokatuak edo beste jardura ekonomiko batzuetako lokalekin multzokatuak, eta 2. edo 3. taldekoen ondoan, besteak beste, jardura garatzeko gaueko ordutegi zabalago bat baimenduta dutenak.

Erabiltzaileei musikarekin edo dantzarekin lotutako aisialdi- edo dibertsio- egoerak eskaintzen dizkieten jarduerak dira, ordenantza hauetako beste taldeetan sartu ezin direnak. Normalean aisialdia deitzen zaion hori, xede horretarako berariaz mugatutako saltokiko espazioetan musika dantzagarría jartzean datza, musika-grabazioak erreproduzitzen edo, hala dagokionean, musikarien edo abeslarien zuzeneko emanaldien bidez.

Musika jartzea, dantza egitea, ikuskizunak egitea eta zuzeneko emanaldiak baimentzen dira. Potentzia eraginkorra duen musika-ekipoa izan behar dute, berrogeita hamar (50) watt baino gehiagokoa lau (4) ohm-eko karga estandarerako, eta soinuaren gehieneko bolumenak inoiz ezingo ditu gainditu 111 dBA, saltokiko dantza-pistaren edo -pisten erdian neurituta. EAEko hots-kutsadurari buruzko urriaren 16ko 213/2012 Dekretuan ezarritako baldintza akustikoak bete behar dituzte.

Halaber, alkohola duten edariak eta janaria saltzea eta kontsumitzea, eta sukaldeko tresnak izatea baimentzen da, jardura horiek dituzten baldintzekin eta irismenarekin. Lokalean edo saltokian zein hortik kanpo prestatutako janariak eta elikagaiak zerbitzatzeko eta kontsumitzeko, xede hori duen aginduzko osasun-baimena izan beharko da.

B. Jarraian aipatuko diren jarduerak sartzen dira talde honetan:

– Dantza-lekuak: batez ere, modu iraunkorrean edo denbora-larian hainbat motatako ikuskizunak eskaintzera zuzenduta dauden saltokiak, musika- edo antzerki-emanaldiak eta dantza arloko aisialdi-jarduerak eskaintzen dituztenak, zuzeneko edo grabatutako musikaren bidez. Orkestrarentzako agertoki bat, dantza-pista bat edo gehiago, emanaldia egingo duten pertsonentzako aldagela eta ostalaritza-zerbitzua (jardura osagarri gisa) izan behar ditu.

Se integran en este grupo las distintas actividades que se mencionan a continuación:

– Pubs y bares especiales: establecimientos donde se sirven al público bebidas, teniendo como actividad especial y complementaria amenizar al público asistente con ambientación musical mediante la reproducción o transmisión mecánica o electrónica de la misma y la existencia de monitores de televisión para la reproducción videográfica musical, así como la actuación del público en actividad de karaoke. Pueden accesorariamente servir alimentos en similares condiciones a los bares. No disponen de pista de baile ni ofrecen practicar esta última actividad recreativa.

– Cafés teatro: establecimientos destinados a ofrecer actuaciones teatrales, musicales, o de variedades en directo, sin pista de baile o espacio asimilable, al tiempo que sirven café y otras bebidas. Los establecimientos donde se realicen estas actividades deben disponer de servicio de bar, de escenario, de camerinos para las personas artistas o ejecutantes y de sillas y mesas para el público espectador.

– Restaurante-espectáculo: establecimientos cerrados y cubiertos destinados permanentemente a ofrecer al público espectáculos de variedades que disponen de servicio de bar y restauración. Están dotados de camerinos y de zona destinada a las representaciones o escenario.

\* Grupo 4: actividades hosteleras de esparcimiento musical y baile.

Este grupo está conformado por las actividades a las que se hace referencia en el siguiente apartado «B», así como por los locales, establecimientos y/o instalaciones vinculados a las mismas, desarrolladas con carácter permanente y fines lucrativos, ubicados en locales independientes o agrupados con otros de distinta actividad económica, y que, comparativamente con las del grupo 2 o 3, se caracterizan, entre otros extremos, por la autorización de un horario nocturno más extenso a los efectos del desarrollo de la actividad.

Son actividades consistentes en ofrecer a las personas usuarias situaciones de ocio, diversión o esparcimiento musical o de baile no incluibles en los otros grupos de estas ordenanzas. Usualmente dicho esparcimiento consiste en música bailable en espacios del establecimiento específicamente acotados para ello mediante la reproducción sonora de grabaciones musicales o, en su caso, mediante actuaciones en directo de músicos y cantantes.

Se autoriza la disposición de música, el baile, la realización de espectáculos y actuaciones en directo. Deben contar con un equipo musical de potencia eficaz superior a cincuenta (50) vatios para una carga estándar de cuatro (4) ohmios y el máximo volumen sonoro en ningún caso podrá superar 111 dBA, medidos en el centro de la pista o pistas de bailes del establecimiento. Se deberán cumplir los requerimientos acústicos establecidos en el Decreto 213/2012, de 16 de octubre, de contaminación acústica de la C.A.P.V.

Se autoriza, asimismo, la expedición y el consumo tanto de bebidas con alcohol como de comida, así como la disposición de aparatos de cocina, en los términos y con el alcance propios de dichas actividades. El servicio y consumo de comida y alimentos, elaborados bien en el local o establecimiento, bien fuera del mismo, se entenderá en todo caso condicionado a la disposición de la preceptiva autorización sanitaria con ese fin.

B. Se integran en este grupo las distintas actividades que se mencionan a continuación:

– Salas de fiestas y de baile: establecimientos destinados principalmente a ofrecer con carácter permanente o de temporada espectáculos de variedades con actuaciones musicales o teatrales y la actividad recreativa de baile, mediante música en directo o grabada. Debe disponer de un escenario para la orquesta, de una o más pistas de baile, de camerino para las personas actuantes y de servicio de hostelería como actividad complementaria.

– Diskotekak: zuzeneko edo grabatutako musikaren bidez publikoari dantza egiteko leku apropos bat eskaintzea helburu duten saltokiak, dantzarako pista bat edo gehiago dituztenak, eta ostalaritza-zerbitzua dutenak, jarduera osagarri gisa.

Dantzarako eta dibertsiorako saltoki hauek kontzertu-aretoztzat har daitezke jarduera hori garatzen dutenean; kasu horretan, kontzertu-aretoen berriarazko ordutegi- eta sarbide-araubidearen mende egongo dira.

\* 5. taldea: irabazi asmorik gabeko ostalaritza jarduerak.

A. Talde hau «B» idatz-zatian aipatuko diren jarduerak osatzen dute, eta horiei lotutako lokalek, saltokiek edota instalazioek, modu iraunkorrean eta irabazi asmorik gabe kasu bakoitzean lotuta dauden kolektiboko bazkide, partaide edota kideen zerbitzurako garatuta daudenek.

Talde honetan sartzen dira bazkideetako pertsonak osatutako elkarteak, bazkideen artean edo bazkide baten eta haren gonbidatuen artean afariak eta bazkariak egiteko erabiltzen direnak. Sukaldean lan egiten duen pertsonak dohainik egiten du, eta hori da ezaugarri nagusia; produktuak, berriz, ekitaldian parte hartzen duten gainerako pertsonak ematen dituzte.

Gainera, horien jarduera, besteak beste, baldintza hauetara lotu behar da:

a) Edari alkoholdunak eskaintzea eta kontsumitzea baimentzen da, eta horretara zuzendutako lokalean sukaldeko tresnak izatea.

b) Lokalaren edo saltokiaren barruan bertan zein kanpoan prestatutako elikagaiak kontsumitzea baimentzen da, xede horretarako osasun-baimena baldin badu.

c) Giroko edo zuzeneko musika izan dezakete, agertokirik gabe eta antzerkirik edo antzerkiarekin lotutako jarduerarik gabe; eta EAEko hots-kutsadurari buruzko urriaren 16ko 213/2012 Dekretuak ezarritako baldintza akustikoak bete behar dira.

B. Jarraian aipatuko diren jarduerak sartzen dira talde honetan:

– Elkarte gastronomikoak: Bazkideetako pertsonak osatutako elkarteak, bazkideen artean edo bazkide baten eta haren gonbidatuen artean afariak eta bazkariak egiteko erabiltzen direnak. Sukaldean lan egiten duen pertsonak dohainik egiten du, eta hori da ezaugarri nagusia; produktuak, berriz, ekitaldian parte hartzen duten gainerako pertsonak ematen dituzte.

– Auzo-elkarteei lotutako egoitzak eta lokalak, politika-, kultura- edo kirol-arloko elkarteak betiere euren jarduera talde honetakoekin bateratzeko baldintzetan garatzen badute.

6. taldea: ostalaritza jarduera ebentualak.

Talde hau lotuta dago 1., 2. eta 5. taldeetan sartutako jarduerekin, betiere horiek ebentualak badira, irauteko asmorik gabekoak, nahiz eta aldian behin antolatu; eta iraunkorrak ez diren instalazioak izan ditzakete, aldi baterakoak edo eraman-garriak. Ezingo dute gainerako taldeetako (3., 4., 7. eta 8. Taldeak) jarduerekin lotutako aldi baterako jarduerarik egin.

Jarduera bat ebentuala dela ulertuko da aldi baterakoa denean eta urteko aldi zehatz bati lotuta dagoenean (urtaroa, zaindarien jaiak, Gabonak edo antzekoak), edo behin-behinekoa denean eta jarduera zehatz bati lotuta dagoenean (ekitaldi herrikoa, azoka edo antzekoa), eta, betiere, 6 hilabetetik gorako iraupena ez duenean.

Jendaurreko ikuskizunak edo jolas-jarduerak saltoki publikoen, lokalen edo esparru itxien barruan gara daitezke, edo bide publikoko espazio irekietan edo espazio publikoetan; saltoki eta instalazio horiek publikoa jaso dezakete, edo ez. Jarduera eta

– Discotecas: establecimientos cuyo objeto es ofrecer al público un lugar idóneo para bailar, mediante música en directo o grabada, y que disponen de una o más pistas de baile y servicio de hostelería como actividad complementaria.

Estos establecimientos de baile y diversión podrán ser considerados salas de concierto cuando desarrollen dicha actividad en cuyo caso estarán sometidas al régimen horario y de acceso propio de las salas de conciertos.

\* Grupo 5: actividades hosteleras sin fines lucrativos.

A. Este grupo está conformado por las actividades a las que se hace referencia en el siguiente apartado «B», así como por los locales, establecimientos y/o instalaciones vinculados a las mismas, desarrolladas con carácter permanente y sin fines lucrativos, al servicio de los propios socios, partícipes y/o miembros del colectivo al que están vinculadas en cada caso.

Se incluyen en este grupo las sociedades compuestas por personas asociadas que se utilizan para realizar cenas y comidas, bien entre ellas, bien entre una persona asociada y sus invitadas. La característica principal es que quien cocina lo hace gratuitamente, mientras que los productos son aportados por las demás participantes en el evento.

Complementariamente, su ejercicio ha de entenderse asociado, entre otras, a las condiciones siguientes:

a) Se autoriza la expedición y consumo de bebidas con alcohol, así como la disposición de aparatos de cocina en el local destinado al efecto.

b) Se autoriza la consumición en el interior del local o establecimiento de alimentos elaborados tanto dentro como fuera del mismo, siempre que se disponga de la correspondiente autorización sanitaria para tal fin.

c) Pueden disponer de música ambiental o en directo, sin escenario ni actuaciones que impliquen la actividad de teatro o variedades en cualquiera de sus formas, debiéndose cumplir los requerimientos acústicos establecidos en el Decreto 213/2012, de 16 de octubre, de contaminación acústica de la C.A.P.V.

B. Se integran en este grupo las distintas actividades que se mencionan a continuación:

– Sociedades gastronómicas: Sociedades compuestas por personas asociadas que se utilizan para realizar cenas y comidas, bien entre ellas, bien entre una persona asociada y sus invitadas. La característica principal es que quien cocina lo hace gratuitamente, mientras que los productos son aportados por las demás participantes en el evento.

– Sedes y locales vinculados a asociaciones de vecinos, asociaciones de carácter político, cultural o deportivo siempre que desarrollen su actividad en condiciones que las hagan asimilables a las de este grupo.

Grupo 6: actividades hosteleras eventuales.

Este grupo está asociado a las actividades incluidas en los anteriores grupos 1, 2 y 5, siempre que las mismas se desarrollen con carácter eventual, sin vocación de permanencia, aun cuando se planteen con carácter periódico, y puedan conllevar consigo instalaciones de carácter no permanente, temporal o portátil. No se podrán realizar actividades eventuales asociadas a las actividades del resto de grupos (grupos 3, 4, 7 y 8).

Se considerará que una actividad tiene carácter eventual, bien por resultar temporal, cuando esté vinculada a un periodo concreto del año (estación del año, fiestas patronales, Navidad o similar), bien por resultar provisional, cuando esté vinculada a una actividad concreta (evento popular, feria o similar), y en todo caso no tenga una duración mayor de 6 meses.

Las actividades de espectáculos públicos o actividades recreativas podrán desarrollarse tanto en el interior de establecimientos públicos, en locales o recintos cerrados, como en espacios abiertos en la vía pública o espacios públicos, pudiendo tra-

saltoki ebentual horiek dagokien habilitazio-titulua izan behar dute, 17/2019 Dekretuaren arabera edo hura aldatzen edo ordezkatzeko duen araudiaren arabera, eta bertan gai honi buruz ezarritako baldintzak bete behar dituzte.

Berariaz adierazten da, saltoki baten barruan garatuz gero, gainera, jardueren arteko distantzia arautzeko parametroak bete behar dituztela, 108. artikulua jasotzen dituenak.

Jarduera hauek sartzen dira talde honetan, beste batzuen artean:

– Azoka-esparruak, festa herrikoiak edo antzekoak: udalerrietako eremu edo espazio irekiak, honako hauek jartzeko erabiltzen direnak, beharrezkoak diren higijene- eta osasun-baldintzak, segurtasun-baldintzak eta suteen aurka babesteko baldintzak beteta: festak, kontzertuak, zaindariaren jaiak edo jai tradizionalak, ospakizunak eta gizarte-intereseko ekitaldiak jasotzera bideratutako aldi baterako eraikuntzak, eta, hala dagokionean, jaietako atrakzio eta barraken instalazioak eta funtzionamendua.

– Food-truckak: mota orotako gastronomia kaleetara, azoketara, jaialdietara, jaietara, ekitaldietara... eramaten duten ibilgailuak.

– Txosnak: edaria eta janaria eskaintzea helburu duten instalazio eramangarriak edo desmontagarriak.

\* 7.taldea: jolas jarduerak.

Talde hau hurrengo «B» idatz-zatian aipatzen diren jolas-jarduerak osatzen dute, eta horiei lotutako lokalek, saltokiek eta/edo instalazioek, modu iraunkorrean, aldi baterako edo noizean behin garatzen direnek, irabazi asmoz, lokal independenteetan kokatuek edo beste jarduera ekonomiko batzuetako lokalekin multzokatuek.

Jolas-jardueratzat hartuko dira jarduera ludikoak, jolasteko edo aisialdirako denbora eskuratzean eta horretaz gozatzean oinarritzen direnak, makina, aparatu eta elementu informatikoak edo eskuzkoak erabilia; ordainetan prezio bat ordaindu beharko da horiek erabiltzeagatik, instalatuta dauden saltokira sartzegatik edo saltoki horretan bertan eskaintzen dituzten edariak, jakiak edo produktuak kontsumitzeagatik. Jolas mota horietan parte hartzearen bidez inoiz ere ezingo da saririk jaso eskudirutan edo ekonomikoki ebalua daitezkeen objektu edo zerbitzutan; jolasteko denbora gehiago ematea izango litzateke onartutako aukera bakarra.

Gainera, lokal eta saltoki horietan ondorengoak baimentzen dira:

a) Alkoholik gabeko edariak eskaintzea eta kontsumitzea. Ez da baimentzen sukaldeko tresnak izatea, baina xede horretarako baimena duen beste saltoki batean aurrez prestatu eta ontziratu diren elikagaiak eskaintzea eta kontsumitzea baimentzen da.

b) Giroko edo zuzeneko musikaren bidez giro dezakete kontsumoa, agertokirik gabe eta antzerkirik edo antzerkiarekin lotutako jarduerarik gabe; eta EAEko hots-kutsadurari buruzko urriaren 16ko 213/2012 Dekretuak ezarritako baldintza akustikoak bete behar dira.

Jarraian aipatuko diren jarduerak sartzen dira talde honetan:

Jolas-aretoak: batez ere eta modu iraunkorrean, beste gauza batzuen artean, jolas-jarduerak praktikatzeko erabiltzen diren saltoki finkoak; horretarako, jolas-makinak erabiltzen dituzte, saririk ez dutenak eta txanponen bidez funtzionatzen dutenak, dagokien sektoreko araudian ezarritako baldintzetan.

tarse de establecimientos e instalaciones para albergar público como para no albergar público. Estas actividades y establecimientos eventuales deberán contar con el correspondiente título habilitante en virtud del Decreto 17/2019, o normativa que lo modifique o sustituya, debiendo cumplir las condiciones establecidas al respecto en el mismo.

Específicamente se indica que, en el caso de desarrollarse al interior de un establecimiento, deben cumplir, además, con los parámetros reguladores de la distancia entre actividades del artículo 108.

Se integran en este grupo, entre otras, las siguientes actividades:

– Recintos de ferias, verbenas populares o similares: las zonas o espacios abiertos de los municipios sobre los que se instalan, con las debidas condiciones higiénico-sanitarias, de seguridad y de protección contra incendios, construcciones eventuales destinadas a acoger la celebración de fiestas, conciertos y ferias patronales o tradicionales, celebraciones y eventos de interés social así como, en su caso, la instalación y funcionamiento de atracciones y barracas de feria.

– Food-trucks: vehículos que llevan cualquier tipo de oferta gastronómica a las calles, ferias, festivales, fiestas, eventos, etc...

– Txosnas: instalaciones portátiles o desmontables, cuya finalidad es ofrecer bebidas y comida.

\* Grupo 7: actividades de juegos recreativos.

Este grupo está conformado por las actividades recreativas a las que se hace referencia en el siguiente apartado «B», así como por los locales, establecimientos y/o instalaciones vinculadas a las mismas, desarrolladas con carácter permanente, de temporada u ocasional y fines lucrativos, ubicados en locales independientes o agrupados con otros de distinta actividad económica.

Se consideran actividades de juegos recreativos, las actividades exclusivamente lúdicas que consisten en la obtención y disfrute de un tiempo de juego o de ocio mediante la utilización de máquinas, aparatos y elementos informáticos o manuales, a cambio del pago de un precio por su uso, por acceder al establecimiento en el que se encuentren instalados o por la consumición de bebidas, comidas o productos expedidos en el mismo establecimiento. Nunca mediante la participación en este tipo de juegos podrá obtenerse premios en metálico o en objetos o servicios evaluables económicamente salvo, en este último supuesto, la repetición de un tiempo de juego.

Complementariamente, en los citados locales y establecimientos se autoriza:

a) La expedición y el consumo en los mismos de bebidas sin alcohol. No se autoriza la disposición de aparatos de cocina, pero sí la expedición y el consumo en el interior del local de alimentos que hayan sido previamente elaborados, envasados, etc... en otro establecimiento autorizado sanitariamente para tal fin.

b) Pueden amenizar el consumo con música ambiental o en directo, sin escenario ni actuaciones que impliquen la actividad de teatro o variedades en cualquiera de sus formas, debiéndose cumplir los requerimientos acústicos establecidos en el Decreto 213/2012, de 16 de octubre, de contaminación acústica de la C.A.P.V.

Se integran en este grupo las distintas actividades que se mencionan a continuación:

Salones recreativos: establecimientos fijos que se destinan prioritariamente y con carácter permanente a la práctica, entre otros, de juegos recreativos mediante la utilización de máquinas puramente recreativas sin premio accionadas por monedas, en las condiciones establecidas en la correspondiente normativa sectorial.

– Ziberraretoak eta ziberkafeak: saltoki finko eta itxiak, bertara joaten diren pertsoneri ordenagailua erabiltzeko denboratarte bat eskaintzen dietenak modu iraunkorrean, dohainik edo diru-kantitate bat ordainduta, euskarri informatikoaren bidez dibertimenduzko jolasetan aritzeko edo Interneten sartzeko edo ordenagailuaren edozein funtzionalitatetara sartzeko.

– Aisialdi- eta dibertsio-zentroak: saltoki finko eta itxiak, dibertimenduzko jolasak eta askotariko atrakzioak garatzera bideratuak, animalien, ibilgailuen edo kirol-modalitateen instalazioak, moduluak eta simulagailu elektronikoak edo mekanikoak erabilia, eta elektrikoak edo mekanikoak ez diren instalazioak erabilia, hala nola koltxonetak, koloretako bolen parkeak, txirristak, uhal elastikoak eta antzeko ezaugarriak dituzten beste batzuk.

– Bolatokiak: saltoki finkoak eta itxiak, modu iraunkorrean bola-jokorako erabiltzen direnak, egurrezko gainazala duten pistetan zehar, kontuan hartu gabe kirola egiteko edo aisialdirako erabiltzen diren.

– Haurrentzako jolas-aretoak: hamasei urtetik beherako haurren aisialdira bideratutako saltokiak, jolas eta atrakzioen bidez, eta haurren adinerako egokiak diren beste entretenimendu ludiko batzuen bidez; ez ditu bere baitan hartzen haur horien aldi baterako zaintza eta jarduera hezigarriak. Langile egokiak dituzte sarbidea eta jolasen funtzionamendua kontrolatzeko, eta, pertsona adingabearen adinak hala eskatzen duenean, gurasoak edo tutoreak informatzeko. Eskaintzen diren haurrentzako jolasak jasota egon behar dute habilitazio-tituluan, araudi aplikagarria bete behar dute, homologatuta egon behar dute eta ez du izan behar erabiltzaileei lesioak eragiteko moduko akaberarik.

– Hamalau urte edo gutxiago dituzten haurrek erabiltzera bideratutako jolas-ekipo puzgarrien aldi baterako instalazioek honakoak bete behar dituzte: mota horretako aldi baterako instalazioei buruzko 17/2019 Dekretuak edo hura ordezkatzan duen araudiak jasotako preskripzioak; eta UNE-EN 14960: 2014 arauak (Jolas-ekipo puzgarriak. Seguratasun-baldintzak eta entsegu-metodoak) jasotzen dituen baldintzak, diseinuari, fabrikazioari, instalazioari eta erabilerari dagozkionak.

\* 8. taldea: zorizko joko jarduerak.

A. Talde hau hurrengo «B» idatz-zatian aipatzen diren jokojarduerak osatzen dute, eta horiei lotutako lokalek, saltokiek eta/edo instalazioek, modu iraunkorrean eta irabazi asmoz garatzen direnek, lokal independenteetan kokatuek edo beste jarduera ekonomiko batzuetako lokalekin multzokatuek.

Zorizko joko-jardueretan lehiatu, arriskatu edo dirua (edo ekonomikoki ebalua daitezkeen objektuak) jokatzan da, sari bat jasotzeko helburuz, eskudirutan edo, hala dagokionean, jenerotan. Jokoa emaitza ez da jokalaria ren trebetasunaren edo gaitasunaren arabera, baizik eta zoriaren arabera bakarik.

B. Talde honetan sartzen dira jarraian aipatuko diren jarduerak, Euskal Autonomia Erkidegoan jokoa erregelamendu orokora onesten duen uztailaren 27ko 120/2016 Dekretuan definituta daudenak.

- Apustu-lokalak.
- Jolas-aretoak.
- Bingo-aretoak.
- Kasinoak.
- Zaldi-apustuen erakundea.
- Loteria-erakundea.
- Boleto-jolasen erakundea.

– Cibersalas y cibercafés: establecimientos fijos y cerrados que se destinan con carácter permanente a proporcionar a las personas asistentes, de forma gratuita o mediante el abono de cantidades dinerarias, un tiempo de uso de ordenadores al objeto de practicar juegos de carácter recreativo mediante soporte informático o para acceder a Internet o a cualesquiera de sus funcionalidades.

– Centros de ocio y diversión: establecimientos fijos y cerrados que se destinan al desarrollo de juegos recreativos y atracciones variadas mediante la utilización de instalaciones, módulos y simuladores electrónicos o mecánicos de animales, vehículos o de modalidades deportivas, así como mediante la utilización de instalaciones no eléctricas ni mecánicas, tales como colchonetas, parques de bolas de colores, toboganes, tirantes elásticos y cualesquiera otros de similares características.

– Boleras: establecimientos fijos y cerrados que se destinan con carácter permanente a la práctica del juego de los bolos a lo largo de pistas con superficie de madera con independencia de que se efectúen con carácter deportivo o de ocio.

– Locales recreativos infantiles: establecimientos destinados al ocio infantil para menores de dieciséis años mediante juegos y atracciones y otros entretenimientos lúdicos apropiados a la edad de los niños y niñas, sin que suponga el cuidado o custodia temporal de los mismos, ni actividad de carácter educativo. Cuentan con personal adecuado para controlar el acceso y funcionamiento de los juegos y para informar a los padres, madres o tutores o tutoras, cuando así lo requiera la edad de la persona menor. Los juegos infantiles ofrecidos deben reflejarse en el título habilitante, cumplir la normativa aplicable, estar homologados y no presentar acabados que puedan provocar lesiones a las personas usuarias.

– Las instalaciones eventuales consistentes en equipos de juego hinchables destinados a ser usados por niños y niñas de catorce años o menores deben cumplir, además de las prescripciones contempladas en el Decreto 17/2019, o normativa que lo sustituya, para las instalaciones eventuales de tal naturaleza, los requisitos de diseño, fabricación, instalación y disfrute contenidos en la norma UNE-EN 14960: 2014, Equipos de juego hinchables. Requisitos de seguridad y métodos de ensayo.

\* Grupo 8: actividades de juego de suerte, envite y azar.

A. Este grupo está conformado por las actividades de juego de suerte, envite y azar a las que se hace referencia en el siguiente apartado «B», así como por los locales, establecimientos y/o instalaciones vinculadas a las mismas, desarrolladas con carácter permanente y fines lucrativos, ubicados en locales independientes o agrupados con otros de distinta actividad económica.

Las actividades de juego de suerte, envite y azar consisten en concursar, arriesgar o apostar cantidades de dinero u objetos susceptibles de evaluación económica con el fin de obtener un premio en metálico o, en su caso, en especie y sin que el resultado del juego dependa de la habilidad o destreza de la persona jugadora, sino exclusivamente del azar o de la suerte.

B. Se integran en este grupo las distintas actividades que se mencionan a continuación, y que están definidas en el Decreto 120/2016, de 27 de julio, por el que se aprueba el Reglamento General del juego en la Comunidad Autónoma de Euskadi.

- Locales de apuestas.
- Salones de juego y recreativos.
- Salas de bingo.
- Casinos de juego.
- Organización de apuestas hípcas.
- Organización de loterías.
- Organización de juego de boletos.

105. artikulua. Ostalaritza- eta jolas-jarduerak jarduera berrien multzoan edo lehendik zeuden eta martxan dauden jardueren multzoan integratzeko baldintza formalak.

#### 105.1 Baldintza orokorrak.

Jarduera guztiak eta horiei lotutako lokalak eta saltokiak sartzeari, arloan indarrean diren legezko xedapenetan ezarritakoaz gain, artikulua honen hurrengo idatz-zatietan azalduko diren baldintza formalak egokituko da, jarduera berriak edo aurretik badauden eta abian dauden jarduerak diren.

#### 105.2 Jarduera berriak.

A. Izaera eta baldintzatzaileak kontuan izanda titulu honetan araututako talderen batean sartu behar diren ostalaritza- eta jolas-jarduera berriek taldean sartzeko proposamena izan eta justifikatu beharko dute, Ordenantza hauetan eta arloan indarrean diren legezko xedapenetan horri buruz ezarritakoari jarraituz egokituta.

Horri buruz egindako proposamenak behar bezala justifikatu beharko dira. Horretarako, proiektu horiek xede horretarako kasu bakoitzean beharrezkoak eta komenigarriak diren aurreikuspenak eta agiriak jaso beharko dituzte.

B. Aurkeztutako proiektua eta agiriak eta horien edukia ikusirik, udal-zerbitzu teknikoei jarduera Ordenantza hauetan araututako taldeetako batean sartuko dute, egoki baderitzote horri buruz horietan egindako proposamena berretsiz edo ez.

Jarduera-proiektuan horren edukia ez argitzeak ez die galaziko udal-zerbitzu teknikoei, proiektuaren gainerako zehaztapenak ikusirik, jarduera dagokion taldean sartzeko proposamena zehaztea. Hori ezinezkoa bada, eskatutako lizentzia ukatuko da.

Kasu eta arlo horietan guztietan, Udalak, justifikatuta, egoki deritzonean erabakia hartuko du.

#### 105.3 Lehendik existitzen ziren edo martxan zeuden jarduerak.

Ordenantza hauek indarrean jarri aurretik udalerrian existitzen diren edo martxan dauden jarduerak titulu honetan araututako taldeetan sartuta egongo dira, besteak beste, jarraian azalduko diren irizpideei jarraituz:

A. Ekainaren 11ko 171/1985 Dekretua indarrean sartu aurretik existitzen ziren eta martxan zeuden jarduerak eta Dekretu hori indarrean sartu ondoren existitzen ziren eta martxan zeuden baina aplikagarria den araudiaren arabera behar duten habilitazio-titulua ez duten jarduerak Ordenantza hauen 102.4 artikuluan adierazten den legezkatze-espeditatean proposatu, arrazoitu eta ziurtatu egin beharko dute jarduera dagokien taldean sartzeari, Ordenantza hauetako taldeen sailkapenaren edukia eta araubidea kontuan hartuta, eta legezkatze-espeditatearen amaierako ekintza administratiboak emango du proposatutako sailkapenaren gaineko ebazpena.

B. Ekainaren 11ko 171/1985 Dekretua indarrean sartu ondoren existitzen ziren eta martxan zeuden jarduerak, aplikagarria den araudiaren arabera behar duten habilitazio-titulua dutenak, betiere dagozkien espeditatean jasotako aurrekarietatik horri buruzko ondorio argi eta objektiboak atera badaituzke, titulu honetan araututako taldean sartu ahal izango dira. Hori egiteko, Udalak horri buruz, kasu bakoitzean eta aurrez justifikatuta, erabaki espresa hartu beharko du. Erabaki hori bai

Artículo 105. Condiciones formales de integración de las actividades hosteleras y recreativas en los referidos grupos para nuevas actividades, o actividades preexistentes y en funcionamiento.

#### 105.1 Condiciones generales.

La integración de las distintas actividades, así como de los locales y establecimientos vinculados a las mismas, se adecuará, además de a lo establecido en las disposiciones legales vigentes en la materia, a las condiciones formales que se exponen en los siguientes apartados de este mismo artículo o el artículo siguiente, según se traten de nuevas actividades, o actividades preexistentes y en funcionamiento.

#### 105.2 Nuevas actividades.

A. Los proyectos de implantación de nuevas actividades hosteleras y recreativas que, en atención a su naturaleza y a sus condicionantes, deban integrarse en alguno de los grupos regulados en este Título deberán contener y justificar la correspondiente propuesta de integración de las mismas en el grupo adecuado, de conformidad con lo establecido a ese respecto tanto en estas mismas Ordenanzas como en las disposiciones legales vigentes en la materia.

Las propuestas planteadas a ese respecto deberán estar debidamente justificadas. Para ello, los citados proyectos deberán contener las previsiones y documentos que, con ese fin, resulten necesarios y convenientes en cada caso.

B. A la vista del proyecto y de la documentación presentados, así como del contenido de los mismos, los servicios técnicos municipales propondrán la integración de la actividad en uno de los grupos regulados en estas Ordenanzas, ratificando o no, según se estime oportuna, la propuesta planteada a ese respecto en aquellos.

La falta de aclaración en el proyecto de actividad del contenido de ésta, no impedirá que los servicios técnicos municipales, a la vista del resto de las especificaciones del proyecto, determinen su propuesta de integración de la actividad en el correspondiente grupo. En el supuesto de que eso no fuese posible, procederá la denegación de la licencia solicitada.

En todos esos supuestos y materias, el Ayuntamiento adoptará la decisión que, justificadamente, estime oportuna.

#### 105.3 Actividades preexistentes o en funcionamiento.

Las actividades preexistentes o en funcionamiento en el municipio con anterioridad a la entrada en vigor de estas Ordenanzas se entenderán integradas en los grupos regulados en este Título de conformidad con, entre otros, los criterios que se exponen a continuación:

A. En lo referente a las actividades preexistentes y en funcionamiento con anterioridad a la entrada en vigor del Decreto 171/1985, de 11 de junio, así como a las actividades preexistentes y en funcionamiento con posterioridad a la entrada en vigor de dicho Decreto que no cuenten con el correspondiente título habilitante exigible con arreglo a la normativa que les resulte de aplicación, en el expediente de legalización que se indica en el artículo 102.4 de estas Ordenanzas, deberán proponer, motivar y acreditar la integración de la actividad en el grupo correspondiente en atención al contenido y régimen de la clasificación de grupos de estas Ordenanzas, resolviendo sobre la clasificación propuesta el acto administrativo finalizador del expediente de legalización.

B. En lo referente a las actividades preexistentes y en funcionamiento con posterioridad a la entrada en vigor del Decreto 171/1985, de 11 de junio, que cuenten con el correspondiente título habilitante exigible con arreglo a la normativa que les resulte de aplicación, siempre que, de los antecedentes de las mismas contenidos en los correspondientes expedientes, puedan derivarse conclusiones claras y objetivas al respecto, las indicadas actividades podrán considerarse integradas en el co-



Udalaren beraren ekimenez, bai jardueraren titularrak edo bestelako pertsona interesdunek egindako proposamen bati erantzunez hartu ahal izango da.

C. Kasu hauetan, lehendik existitzen ziren eta martxan zeuden jarduerak dagokion espedienteak kasu bakoitzerako zehazten duen taldean sartuko direla ulertzen da: ekimen pribatuz edo publikoz, eta Ordenantza hauek indarrean sartu ondoren, horiei buruzko berariazko espediente bat formulatzen denean, baldin eta horrek habilitazio-tituluan jasotako jolas-jarduerak edo ikuskizun publikoak zabaltzea edo aldatzea bada, bai eta instalazioetan aldaketaren bat egitea edo establezimenduaren funtsezko erreforma edo aldaketa egitea eskatzen bada ere, baldin eta horrek establezimenduaren egitura aldatzea bada, edo segurtasuna aldatzea bada berekin, baldin eta horrek pertsonen eta ondasunen segurtasun-, osasun- edo arrisku-baldintzei eragiten badie edo baldintza horiek murriztu baditzake.

D. Jarduera horiei buruz inolako espedienterik formulatzen ez den artean:

a) Dastatzeak eta antzekoak irekitzeko lizentzia duten saltoki guztiak titulu honetan definitutako 1. taldean sartuta egongo dira.

b) Gainerako ostalaritza-jarduera guztiak, orokorrean, Ordenantza hauetan definitutako 2. taldean sartuta egongo dira.

c) Saltokiak Ordenantza hauetan definitutako 3. edo 4. taldean sartzea, dagozkien ordutegiak aplikatzeko, Ordenantza hauen 104. artikuluan adierazten diren izendapen eta ezaugarri jarraituz egingo da, eta gainera, saltokiak, une honetan, baldintza hauek betetzen baditu:

– Suteen aurkako segurtasun-elementuak eta ebaluazioa. Arloan indarrean dauden legezko xedapenetan ezarritako baldintzak bete beharko ditu saltokiak (Suteen Aurkako Segurtasunaren Oinarriko Dokumentua eta Eraikuntzaren Kode Teknikoaren Erabilerraren Segurtasunaren Oinarriko Dokumentua, etab.).

– Hosgabetzea. 213/2012 Dekretuan ezarritako baldintzak bete behar ditu saltokiak.

d) 3. taldean edo 4. taldean sar daitezkeen egungo jarduerak aurreko idatz-zatietan azaldutako neurriak betetzen ez dituzten artean, saltokia irekitzeko eta ixteko ordutegia ezartzerakoan, 2. taldekoak izango dira.

e) Legez ezarrita dauden jarduerak, haien sailkapena aldatu nahi badute, dagokion aurretiazko komunikazioa aurkeztu edota udal baimena eskatu beharko dute Tolosako Udalean, eta talde berrikoak izatea arrazoitzeko behar den dokumentazio guztia aurkeztu beharko dute. Eta sailkatutako jardueraren baldintzak (dagokion baimena edo lizentzia eskuratzeko behar direnak) aldatzen diren kasuetan, sailkapena aldatzeko eskaera aurkeztu behar da, behar diren dokumentu guztiekin batera, alde batera utzi gabe kasu bakoitzean eta indarrean dauden legezko xedapenek ezarritakoaren arabera halaberrezkoak diren txostenak.

f) 107. artikuluan aipatzen diren udalerriko zenbait Hirigintza-esparruri dagokionez, eta bidezko iruditzen zaion guztietan, jarduera arautzeko espedientea sustatu ahal izango du Tolosako Udalak. Horrela, Ordenantza hauek indarrean jarri aurretik dauden jarduerak haien sailkapena aldatu ahal izango dute, be-

respondiente grupo regulado en este Título. Dicha integración deberá entenderse en todo caso condicionada a la expresa decisión que, en cada caso y previa justificación de la misma, deberá adoptar el Ayuntamiento a ese respecto. Esa decisión podrá ser adoptada, bien a iniciativa del propio Ayuntamiento, bien dando respuesta a una solicitud planteada por el titular de la actividad u otras personas interesadas.

C. En los supuestos de formulación, por iniciativa privada o pública y con posterioridad a la entrada en vigor de estas Ordenanzas, de cualquier tipo de expediente específico referidos a las mismas que comporten la ampliación o modificación de las actividades recreativas o de espectáculos públicos incluidos en el título habilitante, así como en el caso en que se requiera un cambio en sus instalaciones o se proceda a la reforma o modificación sustancial del establecimiento, que suponga la alteración de la estructura del establecimiento o un cambio en la distribución del mismo cuando ello afecte o pueda implicar una reducción en las condiciones de seguridad, salubridad o peligrosidad para personas o bienes, las actividades preexistentes y en funcionamiento se entenderán integradas en el grupo que en cada supuesto se determine en el correspondiente expediente.

D. En tanto no se proceda a la formulación de expediente alguno referido a las indicadas actividades:

a) Todos los establecimientos con licencia de apertura de degustaciones y similares se entenderán integrados en el Grupo 1 definido en este Título.

b) Todo el resto de las actividades de hostelería se entenderán integrados, genéricamente, dentro del Grupo 2 definido en estas Ordenanzas.

c) La inclusión de los diferentes establecimientos dentro del Grupo 3 o el Grupo 4 definido en estas Ordenanzas, a efectos de la aplicación de los horarios correspondientes, se realizará conforme a las denominaciones y características que se señalan en el anterior artículo 104 de estas Ordenanzas y, además, siempre que el establecimiento cumpla, en el momento actual, los requisitos siguientes:

– Elementos de seguridad contra incendios y evacuación. El establecimiento deberá cumplir con las condiciones establecidas en las disposiciones legales vigentes en la materia (Documento Básico de Seguridad en caso de Incendio y Documento Básico de Seguridad de Utilización del Código Técnico de la Edificación, etc.).

– Insonorización. El establecimiento cumplirá las condiciones establecidas en el Decreto 213/2012.

d) Mientras las actividades actualmente existentes que pudieran estar integradas en el Grupo 3 o en el Grupo 4 no cumplan las medidas expuestas en los apartados anteriores, serán consideradas como del Grupo 2 a los efectos de horarios de apertura y cierre del establecimiento.

e) Todas aquellas actividades legalmente establecidas que pretendan modificar su clasificación deberán presentar la correspondiente comunicación previa o solicitar la autorización municipal ante el Ayuntamiento de Tolosa, con aportación de cuanta documentación sea necesaria para la justificación de pertenencia al nuevo grupo, y en los supuestos de modificación de las condiciones de la actividad clasificada que comporten la obtención de la correspondiente autorización o licencia, mediante la solicitud de la modificación de la clasificación, con aportación de cuanta documentación sea procedente, y sin perjuicio de los informes que, en su caso y de conformidad con lo establecido en las disposiciones legales vigentes, sean asimismos preceptivos.

f) El Ayuntamiento de Tolosa, respecto a diversos ámbitos urbanísticos del municipio mencionados en el artículo 107, y siempre que lo estime oportuno, podrá promover un expediente de regularización de actividad para que las actividades preexistentes a la entrada en vigor de estas Ordenanzas puedan modi-

tiere taldez aldatzea eskatzen den unean goragoko taldean sailkatzeko beharrezko baldintzak betetzen badituzte.

g) Ordenantza hauek indarrean sartu aurretik zeuden saltokiei 17/2019 Dekretuko (otsailaren 5ekoa, jendaurreko ikuskizunen eta jolas-jardueren Legea garatzeko Erregelamendua onartzen duena) IV. kapituluaren horientzat ezarritako ordutegia aplikatuko zaie, betiere saltoki horiek artikuluko horretan adierazitako baldintzak betetzen badituzte.

Baldintza horiek betetzen ez badituzte, saltoki horiek dagoenaren aurreko ondo-ondoko taldeko ordutegian itxiko dute, neurri tekniko egokiak hartzen diren arte. Kasu horretan, 1. taldeko saltokiek ezingo dute inoiz 08:00ak aurretik ireki, ezta 22:30ak ondoren itxi ere.

Hori guztia saltoki bati emandako berariazko irekiera-lizentziak arestian adierazitakoa baino ordutegi murriztaileagoa zehaztearen kalterik gabe; kasu horretan, bere jarduera-lizentzian berariaz baimendutakoa bete beharko da.

### 3. KAPITULUA. UDALERRIKO HIRIGINTZA ESPARRUETAN OSTALARITZA ETA JOLAS JARDUERAK BAIMENTZEKO EDO DEBEKATZEKO BALDINTZAK

#### 106. artikulua. Baldintza orokorrak.

106.1 Ordenantza hauen «101.1» eta «102» artikuluetan azaldutakoari jarraituz:

A. Titulu honetan ostalaritza-, jolas- eta joko-jarduerak baimentzeko eta instalatzeko eta, hala badagokio, debekatzeko ezarritako aurreikuspenak aplikatzekoak izango dira indarrean den Hirigintza-plangintzak, indarrean den Hiri Antolamenduko Plan Orokorra barne, mugatutako Hirigintza-esparruetan eta udalerriko hiri-lurzoru urbanizagarri sektorizatuetan; hori guztia aipatutako «101.1» artikuluan adierazitako kasuko lurzoru urbanizaezinean kokatutako lursail eta eraikinetara zabaltzearen kalterik gabe.

B. Ostalaritza-, jolas- eta joko-jarduerak aipatutako Hirigintza-esparruetan baimentzeko eta ezartzeko, horietan indarrean den Hirigintza-araubidera egokitu eta horrekin bateratu beharko dira, bereziki indarrean den Hirigintza-plangintzan finkatutako Hirigintza-kalifikazio globaleko eta xehatuko araubidea arautzeko aurreikuspenak barne (Indarrean den Hiri Antolamenduko Plan Orokorrean ezarritako Hirigintza-kalifikazio globaleko eta xehatuko araubideari dagokionez, eta zehatzago, erabilera baimendu eta debekatuen araubideari, besteak beste, ondorengoetan adierazitakoari helduko zaio: «2.1. Hirigintza Arau Orokorrak» agiriaren 11., 13., 61., 67. artikulua, etab.; Hirigintza-esparruen arau partikularrak; etab.

Era berean, Plan Orokor hori garatzeko sustatutako plangintza xehatuan horri buruz ezarritakoari heldu behar zaio.

106.2. Gainera, Hirigintza-esparru horietan dauden eta proiektatu diren eraikinetan ostalaritza- eta jolas-jarduera horiek baimentzeko eta ezartzeko, besteak beste, ondorengo eskakizunak bete beharko dira:

A. Horiek baimentzeko eta ezartzeko, kasu bakoitzaren eraginpeko lur zati eta eraikinetan indarrean den berariazko Hirigintza-araubidearekin (egiturazkoa edota xehatua) bat etorri behar du.

ficar su clasificación, siempre que en el momento de la solicitud de cambio de grupo cumplan las condiciones necesarias para clasificarse en el grupo superior.

g) A los establecimientos preexistentes con anterioridad a la entrada en vigor de estas Ordenanzas les será aplicable el horario establecido para los mismos en el Capítulo IV del Decreto 17/2019, de 5 de febrero, por el que se aprueba el Reglamento de desarrollo de la Ley de espectáculos públicos y actividades recreativas, siempre y cuando aquellos establecimientos cumplan las condiciones expuestas en este artículo.

En el supuesto de no cumplirse esas condiciones, los referidos establecimientos cerrarán en el horario del grupo inmediatamente anterior al que les corresponde, hasta tanto se adopten las medidas técnicas oportunas. En este supuesto, los establecimientos del grupo 1 no podrán abrir con anterioridad a las 8,00 horas, ni cerrar con posterioridad a las 22:30 horas en ningún caso.

Todo ello, sin perjuicio de que la licencia de apertura específica otorgada a un establecimiento determine un horario más restrictivo que el anteriormente señalado, en cuyo caso deberá cumplirse el específicamente autorizado en su licencia de actividad.

### CAPÍTULO 3. CONDICIONES DE AUTORIZACIÓN O PROHIBICIÓN DE ACTIVIDADES HOSTELERAS Y RECREATIVAS EN LOS ÁMBITOS URBANÍSTICOS DEL TÉRMINO MUNICIPAL

#### Artículo 106. Condiciones generales.

106.1. De conformidad con lo expuesto en los anteriores artículos «101.1» y «102» de estas Ordenanzas:

A. Las previsiones establecidas en este Título a los efectos de la autorización e instalación, así como, en su caso, prohibición, de actividades hosteleras, recreativas y de juego son de aplicación en los ámbitos urbanísticos delimitados por el planeamiento urbanístico vigente, incluido el asimismo vigente Plan General de Ordenación Urbana, en los suelos urbano y urbanizable sectorizado del municipio; ello, sin perjuicio de su extensión a terrenos y edificaciones ubicados en el suelo no urbanizable en el supuesto mencionado en el citado artículo «101.1».

B. La autorización e implantación, en su caso, de las citadas actividades hosteleras, recreativas y de juego en los mencionados ámbitos urbanísticos se entenderá supeditada, en todo caso, a su adecuación y compatibilidad con el régimen urbanístico vigente en los mismos, incluidas, en particular, las previsiones reguladoras del correspondiente régimen de calificación urbanística global y pormenorizada fijadas en el planeamiento urbanístico vigente (En lo referente al indicado régimen de calificación urbanística global y pormenorizada, y, más en concreto, al régimen de usos autorizados y prohibidos, establecido en el vigente Plan General de Ordenación Urbana se ha de estar a lo indicado, entre otros extremos, en: Los artículos 11, 13, 61, 67, etc... del documento «2.1 Normas Urbanísticas Generales»; las Normas Particulares de los Ámbitos Urbanísticos; etc...).

De igual manera, se ha de estar a lo establecido a ese respecto en el planeamiento pormenorizado promovido en desarrollo de dicho Plan General.

106.2. Complementariamente, la autorización e implantación de los referidos usos hosteleros y recreativos en las edificaciones existentes y proyectadas en los mencionados ámbitos urbanísticos se entenderá condicionada a la cumplimentación, entre otros, de los siguientes requisitos:

A. Su autorización e implantación ha de ser acorde con el régimen urbanístico específico (estructural y/o pormenorizado) vigente en las parcelas y edificaciones afectadas en cada caso.

B. Baimen eta ezarpen hori, indarrean den Hirigintza-plan-gintzan eta Ordenantza hauetan ezarritakoari jarraituz, erabile-ra horiek baimenduta dauden eraikinen solairuetan soilik apli-  
katu edota horietara zabalduko da.

C. Ordenantza hauetan (107. artikulua, etab.) horiek mu-  
gekin ezartzea baimentzen bada, Ordenantza hauen 108. arti-  
kuluan ezarritako jardueren arteko distantzia arautzeko eskaki-  
zunak bete beharko dituzte.

Eskakizun horiek betetzen ez badira, erabilera horiek ezar-  
tzea ez da baimenduko.

D. Oro har eta jarraian azalduko diren salbuespenen kalte-  
rik gabe, ez da baimenduko ostalaritza- eta jolas-erabilera ho-  
riek «a.30. Garapen txikiko eraikuntzako bizitegi-lursaila» tipolo-  
giako bizitegi-eraikinen solairuetan ezartzea.

Salbuespen horiek, berriz, ondorengo bi kasu hauetarako  
dira:

– Batetik, ostalaritza-, jolas- eta joko-erabilera horiek ezartzea  
baimentzen da, hala badagokio eta indarrean den Hirigintza-plan-  
gintzan ezarritako irizpideei jarraituz, lehenasunez etxebizitza-  
erabilera ez, baizik bestelako erabilera baimenduetara (hotela,  
bulegoak, etab.) zuzendutako lur zati horietan dauden edo proiektu-  
tatu diren eraikinetan.

– Bestetik, tipologia horretako lur zatietan kokatutako bizi-  
tegi-eraikinetan aurretik dauden ostalaritza-, jolas- eta joko-erabi-  
lerak, artikulua honen E idatz-zatian azaldutako baldintzetan  
ezarritakoak, finkatu egiten dira.

E. Oro har, Ordenantza hauek indarrean jarri aurretik zeu-  
den ostalaritza-, jolas- eta joko-erabilera, orduan indarrean zi-  
ren irizpideei jarraituz ezarritakoak, finkatzen dira, aurrez da-  
gozkiin administrazio-baimenak lortuta, nahiz eta Ordenantza  
hauetan ezarritako aurreikuspenetara ez diren egokitzen.

F. 104. artikuluan araututako 4. taldeko jarduera berriak  
ezartzea debekatzen da kasu hauetan:

– Soilik eta/edo batik bat bizitegi-erabileretara zuzendutako  
eraikinetan, horiek kokatuta dauden eremua edo ingurunea edo-  
zein dela ere.

– Bizitegi-eremu orokorretan kokatutako eraikinetan, edozein  
tipologiakoak direla ere, indarrean den Hirigintza-plangintzaren  
aurreikuspenen ondoriozkoetan, eta soilik edota batik bat jar-  
duera ekonomikoen erabileretara zuzendutakoetan (industrialak  
edo hirugarren sektorekoak).

Debeku hori bizitegirako lur zati xehatuetan (indarrean den  
plangintzako «a» tipologiako lur zatiak) zein bestelako tipologia  
mota batean (indarrean den plangintzako «b» tipologiakoak bar-  
ne) kokatutako jarduera ekonomikoen erabileretara zuzenduta-  
ko eraikinetara zabaltzen da.

107. artikulua. Udalerriko Hirigintza esparruetan ostalari-  
tza- eta jolas-jarduerak ezartzeko berariazko baldintzak.

Irizpide bateratu bat ezarriko da lurzoru mota bakoitzerako,  
eta Hirigintza-esparru batzuetan salbuespenak izango dira. Ikus  
taula I. eranskinean.

– Ekipamendua (1, 2, 3 eta 16. esparruak). Berariazko bal-  
dintzak dituzte ekipamendu motaren arabera.

Ekipamenduaren salbuespena: 25. esparrua.

– Sistema orokorrak (30. eta 31. esparruak).

B. Dicha autorización e implantación ha de entenderse re-  
ferida y/o extendida, exclusivamente, a las plantas de esas edi-  
ficaciones en las que, de conformidad con lo establecido tanto  
en el planeamiento urbanístico vigente como en estas Ordenan-  
zas, los citados usos estén autorizados.

C. Siempre que, en estas Ordenanzas (artículos 107, etc...),  
se autorice su implantación con limitaciones, éstas deberán en-  
tenderse asociadas al cumplimiento de los requisitos regulado-  
res de la distancia entre actividades establecidos en el siguiente  
artículo 108, también de estas Ordenanzas.

En el supuesto de no cumplirse esos requisitos, se conside-  
rará que no está autorizada la implantación de los correspon-  
dientes usos.

D. Con carácter general y sin perjuicio de las salvedades  
que se exponen a continuación, no se autoriza la implantación  
de los referidos usos hosteleros y recreativos en ninguna de las  
plantas de las edificaciones residenciales de tipología «a.30 Re-  
sidencial de bajo desarrollo».

Por su parte, las indicadas salvedades están asociadas a  
los dos supuestos siguientes:

– Por un lado, se autoriza la implantación de los citados  
usos hostelero, recreativo y de juego en las edificaciones exis-  
tentes o proyectadas en esas parcelas que, en su caso y de con-  
formidad con los criterios establecidos en el planeamiento urba-  
nístico vigente, estén destinadas con carácter predominante no  
a uso de vivienda sino a otros usos autorizados (hotelero, ofici-  
nas, etc...).

– Por otro, se consolidan los usos hosteleros, recreativos y  
de juego preexistentes en edificaciones residenciales ubicadas  
en parcelas de la citada tipología, implantados en las condiciones  
expuestas en el siguiente apartado E de este mismo artículo.

E. Con carácter general, se consolidan las actividades hos-  
teleras, recreativas y de juego preexistentes con anterioridad a  
la entrada en vigor de estas Ordenanzas, implantadas en su mo-  
mento de conformidad con los criterios entonces vigentes, pre-  
via obtención de la o las correspondientes autorizaciones admi-  
nistrativas, aun cuando las mismas no se adecuen a las previsio-  
nes establecidas en estas Ordenanzas, incluido este Título.

F. Se prohíbe la implantación de nuevas actividades del  
grupo 4, regulado en el artículo 104, en los siguientes supues-  
tos:

– En edificaciones destinadas exclusiva y/o predominantemente  
a usos residenciales, cualquiera que sea la zona o entor-  
no en el que estén implantadas aquellas.

– En edificaciones emplazadas en zonas globales residen-  
ciales, cualquiera que sea su tipología, resultantes de las previsio-  
nes del planeamiento urbanístico vigente, y destinadas exclu-  
siva y/o predominantemente a usos de actividades económi-  
cas (industriales o terciarias).

Dicha prohibición ha de entenderse extendida a edificacio-  
nes destinadas a usos de actividades económicas emplazadas  
tanto en parcelas pormenorizadas residenciales (parcelas de ti-  
pología «a» del planeamiento vigente), como en otro tipo de par-  
celas (incluida las de tipología «b» del planeamiento vigente).

Artículo 107. Condiciones específicas de implantación de  
actividades hosteleras y recreativas en los diversos ámbitos ur-  
banísticos del municipio.

Se establecerá un criterio unificado para cada tipo de suelo  
con algunas excepciones en ciertos ámbitos urbanísticos. Ver  
tabla en el anexo I.

– Equipamiento (ámbitos 1, 2, 3 y 16). Tienen condiciones  
específicas en función del tipo de equipamiento.

Excepción de equipamiento: ámbito 25.

– Sistemas generales (ámbitos 30 y 31).

– Industrialia (4., 18., 21., 22., 23., 27., 28. eta 29. esparruak). 100 metroko muga bat ezarriko da, eta muga horren barruan ezingo da jarduerarik jarri. Modu linealean neurtuko dira 100 m horiek, jarduera berria hartuko duen industria-esparruaren ertzarekiko paraleloki, mugakideak diren bizitegi-esparru urbanizaezinekiko.

– Hirugarren sektorekoa (17. esparrua).

– Bizitegia (5., 6., 7., 9., 11., 12., 13., 14., 15., 20., 24. eta 26. esparruak).

1. salbuespena, bizitegia: 8., 10. eta 19.1. esparruak.

2. salbuespena, bizitegia: 32. eta 33. Esparruak.

**108. artikulua.** *Jardueren arteko distantziaren berariazko baldintzak.*

**108.1.** Jardueren arteko distantzia arautzeko parameetroak.

Irizpide hau ez zaie aplikatzen 1. taldeko jarduerari.

Bi egoera bereizten dira:

A. Gehieneko dentsitatera iristen ez denean.

Jarduera berria kokatu nahi den puntutik 50 m-ko erradioa duen zirkulu bat marraztuta, horren barruan kokatuta dauden 2., 3., 4., eta 7. taldeetako jardueren kopurua lau baino txikiagoa bada, ordenantza hauetako 107. artikulua ezarritako mugekin baimendutako ostalaritza-jarduera edo jolas-jarduera berriaren irekiera ez dago inolako distantziaren mende.

Dentsitatea kalkulatzeko orduan, ezarri nahi den jarduera berria ez da kontuan hartuko.

Zirkulua marrazteko prozedura: Jarduera berriaren eta lehendik dauden jardueren erreferentzia-elementua ate nagusien kokapena izango da. Hala, jarduera berriaren ate nagusia kokatzen den puntua izango da zirkuluaren zentroa, eta zirkulu horren baitakoak izango dira haien ate nagusia zirkulu barruan kokatuta duten jarduerak.

B. Gehieneko dentsitatera iristen denean.

Aurreko paragrafoan definitutako zirkuluaren barruan 2., 3., 4., eta 7. taldeetako hiru jarduera edo gehiago badaude, Ordenantza hauen 108. artikuluan mugekin baimendutako ostalaritza- edo jolas-jarduera berri bat irekitzeko, jarraian azaltzen den koadroan adierazitako distantziak bete beharko dira ezarri nahi den jarduera berriaren eta lehendik inguruan zeuden artean, biak barne hartzen dituen taldea erreferentzia gisa hartuta.

Taldeen definizioak, 104. artikulua araberak:

– 1. taldea: 1 motako ostalaritza jarduerak.

– 2. taldea: 2 motako ostalaritza jarduerak.

– 3. taldea: 3 motako ostalaritza jarduerak.

– 4. taldea: musika aisiladirako eta dantzarako ostalaritza jarduerak.

– 5. taldea: irabazi asmorik gabeko ostalaritza jarduerak.

– 6. taldea: aldi baterako edo behin-behineko ostalaritza jarduerak.

– 7. taldea: jolas jarduerak

– 8. taldea: zorizko joko jarduerak.

– Industrial (ámbitos 4, 18, 21, 22, 23, 27, 28 y 29). Se establecerá un límite de 100 m donde no se podrá instalar ninguna actividad, medido de forma lineal paralelo al borde del ámbito industrial en el que se ubicará la nueva actividad respecto a las parcelas residencial, no urbanizable colindantes.

– Terciario (ámbito 17).

– Residencial (ámbitos del 5, 6, 7, 9, 11, 12, 13, 14, 15, 20, 24 y 26).

Excepción 1.<sup>a</sup> residencial: ámbitos 8, 10 y 19.1.

Excepción 2.<sup>a</sup> residencial: ámbitos 32 y 33.

**Artículo 108.** *Condiciones específicas de la distancia entre actividades.*

**108.1.** Parámetros reguladores de la distancia entre actividades.

Este criterio no se aplica para actividades del Grupo 1.

Se diferenciarán dos situaciones:

A. Cuando no se alcance la densidad máxima.

Trazado un círculo de 50 m de radio desde el punto donde se pretende implantar la nueva actividad, si el número de actividades de los grupos 2, 3, 4, y 7 situadas en su interior es menor de cuatro, la apertura de la nueva actividad hostelera o recreativa autorizada con las limitaciones establecidas por el artículo 107 de estas ordenanzas no estará sujeta a distancia alguna.

Para el cálculo de la densidad no se tendrá en cuenta la nueva actividad que se pretende implantar.

Procedimiento para el trazado del círculo: El elemento de referencia de la nueva actividad y de las existentes será la ubicación de sus puertas principales. Así, el centro del círculo se situará en el punto donde se ubique la puerta principal de la nueva actividad y se considerarán como situadas en su interior aquellas actividades existentes que tengan su puerta principal dentro del círculo.

B. Cuando se alcance la densidad máxima.

Si en el círculo definido en el párrafo anterior existen tres o más de tres actividades de los grupos 2, 3, 4 y 7 para la apertura de una nueva actividad hostelera o recreativa con limitaciones en el anterior artículo 108 de estas Ordenanzas requerirá el cumplimiento de las distancias expuestas en el cuadro de que se expone a continuación, entre, por un lado, esa nueva actividad que se pretende implantar y, por otro, la o las preexistentes en el entorno tomando como referencia a ese respecto el grupo en el que se integran una y otra.

Definiciones de grupos según el artículo 104:

– Grupo 1: actividades hosteleras de tipo 1.

– Grupo 2: actividades hosteleras de tipo 2.

– Grupo 3: actividades hosteleras de tipo 3.

– Grupo 4: actividades hosteleras de esparcimiento musical y baile.

– Grupo 5: actividades hosteleras sin fines lucrativos.

– Grupo 6: actividades hosteleras temporales o provisionales.

– Grupo 7: actividades de juegos recreativos.

– Grupo 8: actividades de juego de suerte, envite y azar.

Lehendik zegoen jarduera-taldea / El grupo de actividad que ya existía	Jarduera berrien taldeek bete beharreko distantziak (metrotan) Distancias a cumplir por los grupos de nuevas actividades (metros)							
	1	2	3	4	5	6	7	8
1	/	/	/	/	/	/	/	/
2	/	50	50	50	/	50	100	300
3	/	50	150	200	/	50	100	300
4	/	50	200	300	/	50	100	300
5	/	/	/	/	/	/	/	/
6	/	/	/	/	/	50	/	/
7	/	50	50	300	/	50	100	300
8	/	100	150	300	/	100	300	500

Koadro horrek inolako distantziarik ezartzen ez duen kasuetan, dago(z)kion jarduera(k) ezartzeak ez du inolako distantziarik bete beharko eta librea izango da.

Gainera, taula horretan ageri diren distantzien osagarri gisa ulertu behar dira jarduera espezifiko batzuen kasuan horiek arautzeko indarrean dauden legezko xedapenetan ezarritako distantziak. Hori gertatzen da, esaterako, joko-jarduerekin lotutako lokalen kasuan (8. taldea), Euskal Autonomia Erkidegoan jokoaren erregelamendu orokorra onesten duen uztailaren 27ko 120/2016 Dekretuak eta 19/2022 Dekretuak, otsailaren 8koak, zeinaren bidez aldatzen baita Euskal Autonomia Erkidegoan jokoaren erregelamendu orokorra onesten duen Dekretuak, ezarritakoaren arabera.

#### 108.2. Distantziak neurtzeko irizpideak.

A. Oro har, aurreko 1.B. idatz-zatian araututako distantziak zehazteko eta neurtzeko, eraginpeko lokalen (jarduera ezarri nahi den lokal berria, eta jarduera ezarri nahi den eta aurretik dagoen lokala, aurreko lokaletik hurbilen dagoena) puntu hurbilen artean dagoen gutxieneko distantzia edo distantzia laburrena hartuko da.

Horretarako, jarraian aipatuko diren bi puntuak lotzen dituen lerroa hartuko da erreferentzia gisa. Batetik, aurretik dagoen jarduerak fatxadan okupatzen duen muga, ezarri nahi den jarduera berritik hurbilen dagoena, jarraian aipatuko den lokaletik hurbilen dagoen aldean. Bestetik, ezarri nahi den jarduera berriari lotutako lokalak fatxadan duen muga, aurretik hurbilen dagoen aldean.

Ildo horretan, lokal jakin batek fatxadan dituen muga-puntuak dira bai lokalaren perimetroak eraikinaren fatxadarekin, bai perimetro horrek eraikinaren proiektzioen gainean dituen ebakiduren artekoak.

Aurreikuspen horiek zuzen aplikatzeko, honako grafiko hauek izango dira erreferente argigarriak. Ordenantza hauen Memoriari atxikitako II. eranskinean daude grafiko hauek:

1.1. Lokalaren perimetroak eraikinaren fatxadarekin dituen ebaki-puntuen grafiko argigarria.

1.2. Lokalaren perimetroak eraikinaren fatxadarekin dituen proiektzioen ebaki-puntuen grafiko argigarria.

B. Gutxieneko distantzia edo distantzia laburrena erreferentzia gisa bide edo espazio publikoak hartuta zehaztu eta neurtuko da. Horiek udalerriko bideak, oinezkoen ibilbideak, plazak, espazio libreak eta hiri-komunikazio eta -loturako sistemaren gainerako elementuak izango dira, bai titulartasun

En los supuestos en los que en este cuadro no se establece distancia alguna, la implantación de la o las correspondientes actividades no estará sujeta a distancia alguna y será libre.

Además, las distancias expuestas en ese cuadro han de entenderse complementadas con las establecidas para determinadas actividades específicas en las disposiciones legales vigentes reguladoras de las mismas. Así sucede, por ejemplo, en el supuesto de los locales vinculados a actividades de juegos (grupo 8), de conformidad con lo establecido en el Decreto 120/2016, de 27 de julio, por el que se aprueba el Reglamento general del juego en la Comunidad Autónoma de Euskadi y el Decreto 19/2022, de 8 de febrero, por el que se modifica el decreto por el que se aprueba el reglamento general del juego en la Comunidad Autónoma de Euskadi.

#### 108.2. Criterios de medición de las distancias.

A. Con carácter general, a los efectos de la determinación y medición de las distancias reguladas en el anterior apartado 1.B., se tomará como referencia la distancia mínima o más corta existente entre los puntos más cercanos de los locales afectados (local nuevo en el que se pretende implantar la actividad; y local en el que está ubicada la actividad preexistente más cercana al local anterior).

Para ello, se tomará como referencia una línea de unión de los dos puntos que se mencionan a continuación. Por un lado, el límite en fachada del local que ocupe la actividad preexistente más cercana a la nueva que se pretende implantar, en el lado más próximo al local al que se hace referencia a continuación. Por otro, el límite en fachada del local asociado a la nueva actividad que se pretende implantar, en su lado más próximo al anterior.

En este contexto, tendrán la consideración de puntos límite en fachada de un determinado local los comprendidos entre las intersecciones bien del perímetro del local con la fachada del edificio, bien de las proyecciones de dicho perímetro sobre la fachada del edificio.

A los efectos de la correcta aplicación de esas previsiones de considerarán como referentes ilustrativos de las mismas los gráficos siguientes, los cuales se incluyen en el Anexo II adjunto a la Memoria de estas Ordenanzas:

1.1. Gráfico ilustrativo de los puntos de intersección del perímetro del local con la fachada de la edificación.

1.2. Gráfico ilustrativo de los puntos de intersección de las proyecciones del perímetro del local con la fachada de la edificación.

B. La indicada distancia mínima o más corta será determinada y medida tomando como referencia viales o espacios públicos, considerándose como tales las calles (con sus calzadas, aceras, etc...), caminos, itinerarios peatonales, plazas, espacios libres y demás elementos propios del sistema de comunicación

publikokoak, bai titulartasun pribatukoak, betiere, kasu honetan, erabilera publikokoak badira.

Idatz-zati honetako aurreikuspenak zuzen aplikatzeko, honako grafiko hauek izango dira erreferente argigarriak. Ordenantza hauen Memoriari atxikitako II. eranskinean daude grafiko hauek:

2.1. Fatxada edo fatxada-lerro berean kokatutako jardueren arteko distantziak neurtzeko irizpideen grafiko argigarria.

2.2. Etxadi edo horren antzeko eraikin berean kokatutako jardueren arteko distantziak neurtzeko irizpideen grafiko argigarria.

2.3. Eraikin isolatu berean kokatutako jardueren arteko distantziak neurtzeko irizpideen grafiko argigarria.

2.4. Kale berean eta fatxada-lerro desberdinean kokatutako jardueren arteko distantziak neurtzeko irizpideen grafiko argigarria.

2.5. Kale eta fatxada-lerro desberdinetan kokatutako jardueren arteko distantziak neurtzeko irizpideen grafiko argigarria.

2.6. Plaza edo horren antzeko espazio batean, hori zeharkatu behar izateko baldintzetan, kokatutako jardueren arteko distantziak neurtzeko irizpideen grafiko argigarria.

2.7. Etxadi edo eraikin alakatuetan kokatutako jardueren arteko distantziak neurtzeko irizpideen grafiko argigarria.

C. Ondorio horietarako, fatxadak eraginpeko lokalaren edo lokalen kanpo-paramentuak izango dira.

D. Distantzia-arrazoia kontuan izanda aurreko eskaera baten eraginpeko lokalarekin bateragarria ez den lokal baterako jarduera-lizentzia eskatzen bada, lehenengo horrek izango du lehentasuna azkenarekiko, lizentzia hori ematerakoan.

108.3. Distantzien aplikazioko salbuespenak edota bereizitasunak. Aurretik dauden saltokiak handitzea.

A. Lokal eta saltoki horietan beste talde edo modalitate bateko jarduerak ezarri nahi badira, dagokion udal-lizentzia izapidetzeaz gain, hori ezartzeko aipatutako distantziak bete beharko dira.

B. Ostalaritza- eta jolas-jarduera osagarriak baimentzeko eta/edo eraikin berezietan ostalaritza- eta jolas-jarduerak baimentzeko, 109. artikuluan azaltzen diren baldintzetara egokitu behar da.

C. Ostalaritza- eta jolas-jarduerari lotutako lokalak eta saltokiak handitzeko, hurrengo 110. artikuluan ezarritako baldintzak bete beharko dira.

D. Aurreko 1. idatz-zatian azaldutako jardueren arteko distantziak arautzeko baldintzak ez dira aplikatzekoak izango eraikinetan edo horien zatietan aurretik dauden jarduerak berriz hartzeko edo lekualdatzeko kasuetan, lurraldeko edota Hirigintzako plangintzan ezarritako irizpideei jarraituz eraikin horiek ezabatu eta eraitsi egin behar badira, betiere jarduera horiek arloan indarrean diren legezko xedapenetan ezarritako irizpideei jarraituz garatzen badira eta dagokien aginduzko udal-lizentzia badute.

Kasu horietan, aurretik dauden jarduera horien titularrak edo titularrek eskubidea izango dute jarduera berriz instalatzeko, hori berriz hartzeko edo lekualdatzeko ordezkotako eraikinean

y conexión urbana del municipio, bien de titularidad pública, bien de titularidad privada, siempre que, en este caso, sean de uso público.

A los efectos de la correcta aplicación de las previsiones de este apartado se considerarán como referentes ilustrativos de las mismas los gráficos siguientes, los cuales se incluyen en el anexo II adjunto a la Memoria de estas Ordenanzas:

2.1. Gráfico ilustrativo de los criterios de medición de distancias entre actividades ubicadas en una misma fachada o línea de fachada.

2.2. Gráfico ilustrativo de los criterios de medición de distancias entre actividades ubicadas en una misma manzana o edificación asimilable a la misma.

2.3. Gráfico ilustrativo de los criterios de medición de distancias entre actividades ubicadas en una misma edificación aislada.

2.4. Gráfico ilustrativo de los criterios de medición de distancias entre actividades ubicadas en una misma calle y en distinta línea de fachada.

2.5. Gráfico ilustrativo de los criterios de medición de distancias entre actividades ubicadas en distintas calle y línea de fachada.

2.6. Gráfico ilustrativo de los criterios de medición de distancias entre actividades ubicadas en una plaza o espacio asimilable a la misma, en condiciones que requieren atravesar la misma.

2.7. Gráfico ilustrativo de los criterios de medición de distancias entre actividades ubicadas en manzanas o edificaciones achaflanadas.

C. A los indicados efectos, tendrán la condición de fachada los paramentos exteriores del local o de los locales afectados.

D. En el supuesto de solicitarse una licencia de actividad para un local que, en atención a razones de distancia, resulte incompatible con el afectado por otra solicitud anterior, tendrá prioridad esta última frente a aquella a los efectos de su concesión.

108.3. Excepciones y/o singularidades en la aplicación de las distancias. Ampliación de establecimientos preexistentes.

A. En el supuesto de que en dichos locales y establecimientos se pretendan implantar actividades de otro grupo o modalidad, además de tramitarse la correspondiente licencia de actividad, su implantación estará sujeta al cumplimiento de las referidas distancias.

B. La autorización de actividades hosteleras y recreativas de carácter auxiliar y/o en edificaciones singulares se adecuará a las condiciones expuestas en el siguiente artículo 109.

C. La ampliación de locales y establecimientos vinculados a actividades hosteleras y recreativas está sujeta al cumplimiento de las condiciones establecidas en el siguiente artículo 110.

D. Las condiciones reguladoras de las distancias entre actividades expuestas en el anterior apartado 1 no serán de aplicación en los supuestos de realojo o traslado de actividades preexistentes en edificaciones o partes de las mismas que, de conformidad con los criterios establecidos en el planeamiento territorial y/o urbanístico, deban ser eliminadas y derribadas, siempre que dichas actividades se desarrollen de conformidad con los criterios establecidos en las disposiciones legales vigentes en la materia, y cuenten con la correspondiente y preceptiva licencia municipal.

En esos casos, el o los titulares de las indicadas actividades preexistentes mantendrán el derecho a reinstalar las mismas en la edificación y/o local sustitutorio en el que se materialice

edota lokalean. Eskubide horren indarraldia bi (2) urtekoa izango da, ordezko eraikin edota lokal hori titular horien esku jartzen denetik kontaktzen hasita.

**109. artikulua. Eraikin berezietan ostalaritza- eta jolas-jarduera osagarriak ezartzeko baldintzak.**

**109.1.** Ostalaritza- eta jolas-jarduera osagarriak izango dira ez modu autonomoan eta bereizian ezarritakoak, baizik ostalaritza- eta jolas-izaera ez duen beste zerbitzu nagusi bati lotutakoak.

**109.2.** Ostalaritza- eta jolas-jarduera bat aurreko 1. idatz-zatian adierazi bezala osagarritzat hartzeko, nolanahi ere eta besteak beste, baldintza hauek bete beharko dira:

**A. Baldintza orokorrak:**

a) Jarduera nagusira zuzendutako edota lotutako esparruaren barruan (eraikina, lokala edota saltokia) egon beharko du osotasunean.

b) Jarduera nagusira eta osagarrira lotutako espazioek, nolanahi ere, zuzeneko lotura eta sarbidea izango dute euren artean, eta etengabe irekia. Gainera, jarduera osagarri horietara zuzendutako espazioek aurrekoak ez diren beste sarbideak izan ditzakete.

c) Jarduera osagarria ezingo da inoiz nagusitik banandu, eta ezingo du horrena ez den beste titular (jabe) bat izan.

d) Jarduera osagarriaren jarduna jarduera nagusiarenera estu lotuta egongo da; nolanahi ere, komenigarri irizten zaionean, lehenengoak jardunerako autonomia handiagoa edo txikiagoa izan dezake (ordutegia, etab.) bigarrenarekiko, kasu bakoitzean egoki ikusten den neurrian eta irismenarekin.

e) Oro har, jarduera osagarri horiek indarrean diren lege-zko xedapenetan ezarritako irekiera- eta jardun-ordutegia arautzeko baldintzak bete beharko dituzte, horiek independente edo nagusi gisa garatzen diren kasuetan.

Horrekin bat etorritik, jarduera osagarria berriazko ordutegi bati lotuta ez dagoen beste nagusi batera (hotela, ospitalea,) lotuta egoteak ez du inoiz justifikatuko irekiera- eta jardun-baldintza horiek ez betetzerik.

**B. Baldintza alternatiboak edota osagarriak:**

Horien egokitasuna edota komenentzia aurrez justifikatuta, Udalak aurreko A idatz-zatian azaldutako baldintza guztiak edo batzuk berregokitzea erabaki ahal izango du, ostalaritza- eta jolas-jarduera horiek ezartzeko lizentzia ematerakoan. Nolnahi ere, ordezko baldintza guztiak arloan indarrean diren lege-zko xedapenetan ezarritako irizpideetara egokitu beharko dira.

**109.3.** Oro har, jarduera osagarriak izango dira jarraian aipatutako diren kasuetan aurretik edota proiektatuta dauden ostalaritza- eta jolas-jarduerak:

**A.** Ekipamendu publiko eta pribatuetara lotutako eta horien zerbitzurako ostalaritza- eta jolas-jarduerak: osasun-zentroak; kultura-zentroak; kirol-instalazioak, etab.

**B.** Hotel-jardueren edo horien antzeko zerbitzura lotutako ostalaritza- eta jolas-jarduerak:

**C.** Merkataritza-guneetara lotutako eta horien zerbitzurako ostalaritza- eta jolas-jarduerak.

**D.** Hirugarren sektoreko eta ekipamenduzko jardueretara lotuta eta horien zerbitzura dauden ostalaritza- eta jolas-jarduerak.

el realojo o traslado. El período de vigencia de ese derecho será de dos (2) años contados a partir del momento en el que esa edificación y/o local sustitutorio se ponga a disposición de aquellos titulares.

**Artículo 109. Condiciones reguladoras de la implantación de actividades hosteleras y recreativas de carácter auxiliar y/o en edificaciones singulares.**

**109.1.** Tendrán la condición de actividad hostelera y recreativa auxiliar aquella cuya implantación se plantee no con carácter autónomo y diferenciado, sino vinculado y al servicio de otro principal de naturaleza diversa a la hostelera y recreativa.

**109.2.** La consideración de una actividad hostelera y recreativa como auxiliar en el sentido indicado en el anterior apartado 1 requerirá el cumplimiento, en todo caso y entre otras, de las condiciones siguientes:

**A. Condiciones generales:**

a) Deberán estar ubicadas en su totalidad dentro del ámbito (edificación, local y/o establecimiento) destinado y/o vinculado a la actividad principal.

b) Los espacios vinculados a las actividades principal y auxiliar deberán contar, en todo caso, con conexión y acceso directo y permanentemente abierto entre sí. Complementariamente, los espacios destinados a las citadas actividades auxiliares podrán contar con otros accesos diversos de los anteriores.

c) La actividad auxiliar no podrá ser segregada en ningún caso de la principal, ni tener un titular (propietario) diferente de la de ésta.

d) El funcionamiento de la actividad auxiliar ha de entenderse estrechamente asociado al de la actividad principal; en todo caso, siempre que se estime conveniente, aquella podrá tener una mayor o menor autonomía de funcionamiento (horario, etc.) respecto de ésta, en los términos y con el alcance con el que, en cada caso, se estimen adecuados.

e) Con carácter general, las referidas actividades auxiliares estarán sujetas al cumplimiento de las condiciones reguladoras del horario de apertura y funcionamiento establecidas en las disposiciones legales vigentes en la materia para los supuestos en los que aquellas se desarrollan como independientes o principales.

En consonancia con ello, la vinculación de la actividad auxiliar a otra principal no sujeta a horario específico (hotel, hospital) no justificará en ningún caso el incumplimiento de dichas condiciones de apertura y funcionamiento.

**B. Condiciones alternativas y/o complementarias:**

Previa justificación de su idoneidad y/o conveniencia, el Ayuntamiento podrá acordar el reajuste de todas o algunas de las condiciones expuestas en el anterior apartado A en el contexto de la concesión de la correspondiente licencia para la implantación de las citadas actividades hosteleras y recreativas. En todo caso, las nuevas condiciones sustitutorias deberán adecuarse a los criterios establecidos en las disposiciones legales vigentes en la materia.

**109.3.** Con carácter general, tendrán esa condición de auxiliares las actividades hosteleras y recreativas existentes y/o proyectadas en los supuestos que se mencionan a continuación:

**A.** Actividades hosteleras y recreativas vinculadas y al servicio de equipamientos públicos y privados: centros sanitarios; centros culturales; instalaciones deportivas; etc...

**B.** Actividades hosteleras y recreativas vinculadas y al servicio de actividades hoteleras u otras asimilables a éstas.

**C.** Actividades hosteleras y recreativas vinculadas y al servicio de centros comerciales.

**D.** Actividades hosteleras y recreativas vinculadas y al servicio de otro tipo de actividades terciarias y equipamentales.

Nolanahi ere, kasu horietan guztietan ostalaritza- eta jolas-jarduera horiek nagusien osagarritzat hartzeko, besteak beste, ondorengo hauek justifikatu beharko dira aurrez eta zehazki:

– Batetik, aurreko 2. idatz-zatian azaldutako baldintzak oro har justifikatzea, eta zehazkiago eta kasu bakoitzean, dagoen edo proiektatu den jarduera nagusiaren erabilera osagarria izatea.

– Bestetik, lotu nahi den erabilera nagusiarekin duen bateragarritasuna justifikatzea.

– Azkenik, hala badagokio, osagarri izate hori edota izaten segitzea, geroan ere, bermatzen duten baldintzak zehaztea.

109.4. Ostalaritza- eta jolas-jarduera horiek artikuluan honen 2. eta 3. idatz-zatietan azaldutako baldintzetan osagarri gisa ezartzeko, Ordenantza hauen 109. artikuluan proposatutako jardueren arteko distantziak arautzeko baldintzak bete beharko dira.

109.5. Ostalaritza- eta jolas-jarduera horiek 2. eta 3. idatz-zatietan azaldutako baldintza desberdinetan ezartzeko, batetik, erabilera nagusi gisa hartu beharko dira eta ez osagarri gisa, eta bestetik, horiek baimentzeko eta ezartzeko, besteak beste, Ordenantza hauen 108. artikuluan zehazten diren jardueren arteko distantziak arautzeko baldintzak bete beharko dituzte.

110. artikulua. Ostalaritza- eta jolas-jardueretara lotutako lokalak eta saltokiak zabaltzea arautzeko baldintzak.

Titulu honetan araututako ostalaritzako 1., 2. eta 3. taldeei lotutako lokalak eta saltokiak handitu ahal izango dira, baldintza hauek betetzen badira:

– Zuzeneko eta etengabeko komunikazioa izan beharko da, batetik aurretik dagoen jarduerara lotutako lokalaren, eta bestetik, proposatutako handitzearen eraginpekoaren artean.

– Handitzeak ezingo du inoiz jarduera sartuta dagoen taldearen aldetarrik berekin ekarri edo horrekin lotuta egon. Aldaketa hori ekartzen badu, jarduera sartuta egongo den talde berrirako Ordenantza hauen 108. artikuluan finkatutako distantziak bete beharko dira.

– Lokalaren azalera publikoaren % 30 baino gehiago handitzen bada, ordenantza honetako 109. artikuluan ezarritako distantziak bete beharko ditu jarduerak.

– Lokalaren azalera publikoaren % 30 baino gutxiago handitzen bada, jarduerak ez ditu bete beharko ordenantza honen 108. artikulua jasotzen dituen distantziak. Kasu honetan ezingo da ireki barrura sartzeko ate berririk, eta lehendik zeuden ateak ezingo dira lekuz aldatu. Eraikuntzaren Kode Teknikoko DB-SI araudia bete ahal izateko ebakuazio-ateak behar badira, horiek ireki daitezke, baina ezingo dira erabili lokalera sartzeko.

– Lokalak, gehienez, azalaren % 100 handi daitezke. Handitze-azalera barne hartzen ditu azalera publikoa, erabilera pribatuko azalera eta zerbitzuena (komunak, sukaldea, biltegia...).

– Behin bakarrik onartuko da azalera handitzea, eta betiere aurreko puntuan adierazitako mugarekin.

– Aurrekoaz gain, Hirigune Historikoaren eremuan egindako handitzeetan Hirigune Historikoaren Birgaitze Plan Bereziko baldintzak bete beharko dira (47.7. artikulua gaur egun).

En todo caso, la consideración en todos esos supuestos de las citadas actividades hosteleras y recreativas como auxiliares de las principales mencionadas se entenderá supeditada a la previa y precisa justificación, entre otros extremos, de:

– Por un lado, la justificación, con carácter general, de las condiciones expuestas en el anterior apartado 2, y, más en concreto y en cada caso, de su carácter de uso auxiliar respecto del principal existente o proyectado.

– Por otro, la justificación de su compatibilidad con el uso principal al que se plantea vincular.

– Por último, la determinación, en su caso, de las condiciones que garanticen la existencia y/o el mantenimiento, incluso a futuro, de la indicada condición de uso auxiliar.

109.4. La implantación de los referidos usos hosteleros y recreativos como auxiliares, en las condiciones expuestas en los anteriores apartados 2 y 3 de este artículo, no se entenderá sujeto al cumplimiento de las condiciones reguladoras de las distancias entre actividades planteadas en el artículo 109 de estas Ordenanzas.

109.5. La implantación de los referidos usos hosteleros y recreativos en condiciones diversas a las expuestas en los anteriores apartados 2 y 3 conllevará, por un lado, su consideración como usos principales y no auxiliares, y, por otro, la vinculación de su autorización e implantación al cumplimiento, entre otras, de las citadas condiciones reguladoras de las distancias entre actividades del artículo 108 de estas Ordenanzas.

Artículo 110. Condiciones reguladoras de la ampliación de locales y establecimientos vinculados a actividades hosteleras y recreativas.

Se podrán ampliar los locales y establecimientos vinculados a los grupos 1, 2 y 3 de hostelería regulados en este título, si se cumplen las siguientes condiciones:

– Deberá existir una comunicación directa y permanente entre, por un lado, el local vinculado a la actividad preexistente, y, por otro, el afectado por la ampliación propuesta.

– La ampliación no podrá conllevar y/o estar asociada, en ningún caso, a una modificación del grupo en el que se integra la correspondiente actividad. En el caso de que suponga esa modificación, deberán cumplirse las distancias fijadas en el artículo 108 de estas Ordenanzas para el nuevo grupo en el que pase a integrarse la actividad.

– Si se amplía más del 30 % de la superficie pública del local, la actividad deberá cumplir con las distancias establecidas en el artículo 109 de esta ordenanza.

– Si se amplía el local en menos de un 30 % de la superficie pública, la actividad no deberá cumplir con las distancias recogidas en el art. 108 de esta ordenanza. En este caso no se podrán abrir nuevas puertas de entrada, ni cambiar de sitio las anteriormente existentes. Si se hacen necesarias nuevas puertas de evacuación para cumplir con la normativa del DB-SI del CTE, éstas se podrán abrir, pero no se podrán utilizar como acceso al local.

– El límite máximo de ampliación de los locales será el del 100 % de su superficie. Se incluirán en la superficie de ampliación la superficie pública y la superficie de uso privado y de servicios (baños, cocina, almacén...).

– Las ampliaciones de superficie se aceptarán únicamente una vez, y siempre con el límite señalado en el punto anterior.

– Además de lo anterior, en las ampliaciones llevadas a cabo en el ámbito del Casco Histórico deberán cumplirse con las condiciones del Plan Especial de Rehabilitación del Casco Histórico (art. 47.7 actualmente).



#### 4. KAPITULUA. OSTALARITZA ETA JOLAS JARDUERETARA ZUZENDUTAKO LOKAL ETA SALTOKIEN BALDINTZA TEKNIKOAK

##### 111. artikulua. Baldintza orokorrak.

111.1. Oro har eta artikulua honen 3. eta 4. idatz-zatietan aipatzen diren salbuespenen kalterik gabe, kapitulu honetan ezarritako baldintza eta aurreikuspen teknikoak aplikatzekoak izango dira Tolosako hiri-esparruan eta esparru urbanizagarrian aurretik eta proiektatuta dauden ostalaritza- eta jolas-jarduera guztietan, eta horrekin bat etorritz, jarduera horiei lotutako lokal, saltoki eta instalazio guztietan.

111.2. Artikulu honen 3. eta 4. idatz-zatietan aipatzen diren salbuespenen kalterik gabe, Ordenantza hauek indarrean jarri aurretik dauden ostalaritza- eta jolas-jardueren lotutako lokalak eta saltokiak kapitulu honetan ezarritako baldintza teknikoetara egokituko dira, lokal eta saltoki horiek handitzeko eta zaharberritzeko obrak egin behar badira.

111.3. Aurretik dauden jarduerak badira, horren premia eta komenentzia justifikatu ondoren, Udalak kapitulu honetan araututako baldintza teknikoak berregokitzea edota egokitzea erabaki ahal izango du. Nolanahi ere, berregokitze edota egokitze horrekin batera ordezeko neurriak, arrazoituta, zehaztu beharko dira. Neurri horiek, batetik, baldintza horien xedeak eta helburuak lortzen direla bermatu beharko dute, eta bestetik, arloan indarrean diren legezko xedapenetan ezarritako irizpideetara egokitu beharko dira.

111.4. 6. taldean (aldian behin garatzen diren jarduerak) sartutako jarduerak badira, kapitulu honetan araututako baldintza teknikoak aplikatzekoak izango dira, noizean behingoak direla kontuan izanda, kasu bakoitzean egokitzen hartzen diren neurriak eta irismenarekin. Kasu horietan, horiek aurrez justifikatuta eta udal-zerbitzu teknikoek baloratuta, Udalak egoki deritzon erabaki hartatu eta arrazoituak hartuko ditu.

111.5. Kapitulu honetan zehar aipatzen diren indarreko legezko xedapenetan ezarritako baldintza teknikoak aplikatzekoak izango dira titulu honen aurreikuspenen eraginpeko ostalaritza- eta jolas-jardueren lotutako lokal eta saltoki guztietan, kokatuta dauden lur zatiaren eta eraikinaren Hirigintza-kalifikazioa eta izaera edozein dela ere (bizitegikoa, industria-koa, hirugarren sektorekoa).

Horrekin bat etorritz, besteak beste, indarrean den Eraikuntzako Kode Teknikoan jasotako aurreikuspenak, kapitulu honetan aipatzen direnak (segurtasuna, ebakuazioa, suteen prebentzioa, zarata eta bibrazioak, etab. aipagai dituztenak), aplikatzekoak izango dira lokal eta saltoki horietan guztietan.

##### 112. artikulua. Baldintza teknikoak.

Jendaurreko ikuskizunak eta jolas-jarduerak egiten dituzten lekuek aplikagarria den ordenamenduaren arabera segurtasun-baldintzak, osasun- eta higiene-baldintzak eta irisgarritasun unibertsaleko baldintzak bete behar dituzte, eta, zehazki, hauei buruzkoak:

- Publikoarentzako, langileentzako eta ikuskizuna ematen dutenentzako segurtasuna, eta ondasunen babesa.
- Egituren sendotasuna eta instalazioen funtzionamendu egokia.
- Instalazio elektrikoak baldintzak eta bermeak.
- Suteen eta jarduerari lotutako gainerako arriskuen prebentzioa eta babesa, kanpoko sorospen-bitartekoak irisgarritasuna erraztuz.

#### CAPÍTULO 4. CONDICIONES TÉCNICAS DE LOS LOCALES Y ESTABLECIMIENTOS DESTINADOS A ACTIVIDADES HOSTELERAS Y RECREATIVAS

##### Artículo 111. Condiciones generales.

111.1. Con carácter general, y sin perjuicio de las salvedades a las que se alude en los siguientes apartados 3 y 4 de este artículo, las condiciones y previsiones técnicas establecidas en este Capítulo se entenderán deplicaciónn en el conjunto de las citadas actividades hosteleras y recreativas preexistentes y proyectadas en los ámbitos urbano y urbanizable de Tolosa, y, en consonancia con ello, en el conjunto de los locales, establecimientos e instalaciones vinculados a dichas actividades.

111.2. Sin perjuicio de las salvedades expuestas en los siguientes apartados 3 y 4, los locales y establecimientos vinculados a actividades hosteleras y recreativas preexistentes con anterioridad a la entrada en vigor de estas Ordenanzas deberán adaptarse a las condiciones técnicas reguladas en este Capítulo en los supuestos de procederse a la realización de obras de reforma y ampliación de dichos locales y establecimientos.

111.3. Tratándose de actividades preexistentes, previa justificación de su conveniencia y necesidad, el Ayuntamiento podrá acordar el reajuste y/o adaptación de las condiciones técnicas reguladas en este capítulo. En todo caso, dicho reajuste y/o adaptación deberá ir acompañado de la determinación de las correspondientes y razonadas medidas sustitutorias que, en todo caso, deberán, por un lado, garantizar la consecución de los fines y objetivos perseguidos por aquellas condiciones, y, por otro, adecuarse a los criterios establecidos en las disposiciones legales vigentes en la materia.

111.4. Tratándose de actividades integradas en el grupo 6 (actividades que se desarrollan con carácter eventual las condiciones técnicas reguladas en este capítulo serán de aplicación en la medida y con el alcance que, en cada caso, se estimen adecuados en atención al carácter eventual de aquellas. En esos casos, previa justificación de las mismas y previa valoración de los servicios técnicos municipales, el Ayuntamiento adoptará las ponderadas y razonadas decisiones que considere oportunas.

111.5. Las condiciones técnicas establecidas en las disposiciones legales vigentes a las que se hace referencia a lo largo de este capítulo serán de aplicación en el conjunto de los locales y establecimientos vinculados a las actividades hosteleras y recreativas afectadas por las previsiones de este Título, cualquiera que sea la calificación urbanística y la naturaleza de la parcela y de la edificación (residencial, industrial, terciaria) en las que estén emplazadas aquellos.

En consonancia con ello, las previsiones contenidas, entre otros, en el vigente Código Técnico de Edificación, a las que se hace referencia en este Capítulo (de aplicación en materias relacionadas con la seguridad, la evacuación, la prevención de incendios, la iluminación, el ruido y las vibraciones, etc.) serán de aplicación en el conjunto de los citados locales y establecimientos.

##### Artículo 112. Condiciones técnicas.

Los lugares de celebración espectáculos públicos y actividades recreativas deben reunir las condiciones de seguridad, de salubridad e higiene y de accesibilidad universal exigibles conforme al ordenamiento aplicable, y en particular las referentes a:

- Seguridad para el público asistente, las personas trabajadoras y ejecutantes, así como protección de los bienes.
- Solidez de las estructuras y correcto funcionamiento de las instalaciones.
- Condiciones y garantías de las instalaciones eléctricas.
- Prevención y protección de incendios y demás riesgos inherentes a la actividad, facilitando la accesibilidad de los medios de auxilio externos.

– Osasun- eta higiene-baldintzak eta baldintza akustikoak, lokalen hosgabetze-baldintzak berariaz betez, hirugarren pertsonen ez molestatzeko, zarataren gaineko legediak xedatzen duen arabera.

– Hiriguneko eta naturako ingurunea babestea, eta ondare historikoa, artistikoa eta kulturala babestea.

– Desgaitasuna duten pertsonentzako irisgarritasun unibertsaleko eta gozatzeko baldintzak, irisgarritasunari eta oztopo arkitektonikoak kentzeari buruzko araudian xedatutakoaren arabera, desgaitasuna duten pertsonen ikuskizunaz benetan gozatu ahal izateko.

– Autobabes-plana, indarrean dauden autobabeserako arauen arabera.

– Saltokiaren, lokalaren edo instalazioaren edukiera.

– Aplikagarria den sektoreko araudiak eskatzen dituen gaineko baldintzak, bereziki, 17/2019 Dekretuan edo hura garatzen edo ordezkatzeko duen araudiak arautzen dituenak.

**113. artikulua. Erabilera- eta funtzionalitate-baldintzak.**

**113.1. Saltokien gutxienezko azalera.**

Edozein motatako egokitzapeneko obrak egin aurretik, lokalaren gutxienezko azalera erabilgarria, oinplanoan neurtuta, 25 m<sup>2</sup> izan behar ditu.

Aipatutako unea baino lehen ezarritako saltokiek, baldin eta legeko baldintza egokietan ezarri baziren (beharrezko eta daitezkeen baimenak eta lizentziak izatea, etab.), eta aurreko para-grafoan ezarritako azalera baino txikiagoa badute, egungo azalera mantenduko dute.

Azalera publikoaren azalera erabilgarria ez da izango 10 m<sup>2</sup> baino txikiagoa.

**113.2. Gutxienezko garaiera.**

Gutxienezko garaieratzat ulertuko da zoruaren eta sabaiaren (behin amaituta) arteko eta zoruaren eta sabaiaren bukaera osatzen duen edozein elementuren arteko garaiera librea, sa- baikoak ez diren apaingarriak baztertuta.

Orokorrean, eskatzen den gutxienezko garaiera librea eremu- en erabilerearen arabera da, eta honakoak dira:

– 2,80 m (\*) azalera publikoan (publikoari irekitako azalera).

(\*)Egiturazko habeak, hodiak eta/edo instalazioak pasatzeko, garaiera librea 2,50 metroko gutxienezko murriztea onar- tzen da, betiere murrizketa horren eraginpeko azalera % 20 baino gutxiago denean.

– 2,50 metro, lanerako eremuetan (barra, sukaldea/ofizioa).

– 2,20 metro komunetan, aldageletan, zirkulazio eremuetan eta/edo eremu pribatiboen pasabideetan, biltegietan.

– 2,00 metro ateen atalasetan.

«7. Hirigune historikoa» Hirigintza-esparruan eta «9. Rondilla» esparruaren barruko «9.1. Euskal Herria plaza eta inguruak» az- piesparruan, garaiera 2,50 metrora murriztu daiteke erabilera publikoko eremuetan, eta 2,30 metrora laneko eremuetan.

Ordenantza hauek indarrean jarri aurretik aurreko idatz- zatietan azaldutako baldintzak betetzen ez dituzten saltokietan ezarritako ostalaritza- eta jolas-jarduerak finkatzen dira, baldin eta orduan indarrean ziren irizpideei jarraituz ezarri baziren, au- rrez zegozkien administrazio-baimenak lortuta.

**113.3. Sarbideak.**

A. Ostalaritza- eta jolas-jardueretara bideratutako sal- tokiak sarbide zuzena izango dute eraikinaren kanpoaldetik, etxe- bizitzetara sartzeko espazioekiko eta elementuekiko indepen- dentea.

– Condiciones de salubridad, higiene y acústica, con deter- minación expresa de las condiciones de insonorización de los locales necesarias para evitar molestias a terceras personas, conforme a lo dispuesto en la legislación sobre ruidos.

– Protección del medio ambiente urbano y natural, así como del patrimonio histórico, artístico y cultural.

– Condiciones de accesibilidad universal y disfrute para per- sonas con discapacidad, de acuerdo con lo dispuesto en la nor- mativa sobre accesibilidad y supresión de barreras arquitectóni- cas, y que posibiliten el disfrute real del espectáculo por parte de aquellas.

– Plan de autoprotección según las normas de autoprotec- ción en vigor.

– Capacidad y aforo del establecimiento, local o instalación.

– El resto de condiciones exigidas por la normativa sectorial aplicable, en especial las reguladas en el Decreto 17/2019 o normativa que lo desarrolle o sustituya.

**Artículo 113. Condiciones de uso y funcionalidad.**

**113.1. Superficie mínima de los establecimientos.**

La superficie útil mínima de los locales antes de la realiza- ción de cualquier tipo de obras de acondicionamiento, medida en planta, será de 25 m<sup>2</sup>.

Se consolidan con su superficie actual los establecimientos implantados con anterioridad al indicado momento en las debi- das y adecuadas condiciones de legalidad (disposición de las correspondientes y debidas autorizaciones y licencias, etc...) y que cuenten con una superficie inferior a la establecida en el párrafo anterior.

La superficie pública tendrá una superficie útil no inferior a 10 m<sup>2</sup>.

**113.2. Altura mínima.**

Se entenderá por altura mínima, la altura libre existente entre el suelo y el techo, una vez acabado, y cualquier elemento de los que componen la terminación de sus techos, excluidos los meramente decorativos independientes del techo.

En general, la altura mínima libre exigida dependerá del uso a que se destinen las distintas zonas y serán las siguientes:

– 2,80 m (\*) en superficie pública (superficie abierta al pú- blico).

(\*)Se admite reducir la altura libre hasta un mínimo de 2,50 metros para paso de vigas estructurales, conductos y/o instala- ciones, siempre que la superficie afectada sea inferior al 20 %.

– 2,50 metros en zonas de trabajo (barra, cocina/oficio).

– 2,20 metros en aseos, vestuarios, zonas de circulación y/o paso de zonas privativas, almacenes.

– 2,00 metros en umbrales de puertas.

En el ámbito urbanístico «7. Casco Histórico» y dentro del ámbito «9. Rondilla», en el sub-ámbito «9.1 Plaza Euskal Herria y su entorno», podrán reducirse las alturas en zona de uso pú- blico hasta 2,50 metros, y hasta 2,30 metros en zonas de tra- bajo.

Se consolidan las actividades hosteleras y recreativas em- plazadas con anterioridad a la entrada en vigor de estas Orde- nanzas en establecimientos que no cumplan las condiciones ex- puestas en los apartados anteriores, siempre que aquellas hu- biesen sido implantadas de conformidad con los criterios enton- ces vigentes, previa obtención de la o las correspondientes au- torizaciones administrativas.

**113.3. Accesos.**

A. Los establecimientos destinados a actividades hostele- ras y recreativas dispondrán de acceso directo desde el exterior de la edificación, independiente de los espacios y elementos de acceso a las viviendas.

Saltoki guztiek, gutxienez, sarbide irisgarri bat izango dute, arloan indarrean dauden legezko xedapenetan ezarritako irizpideak eta baldintzak betetzen dituen, zehazki, hauetan: 68/2000 Dekretua, apirilaren 11koa, hiri-inguruneen, espazio publikoen, eraikinen eta informazio eta komunikazioko sistemen irisgarritasun-baldintzei buruzko arau teknikoak onartzen dituen; eta Eraikuntza Kode Teknikoko erabileraren segurtasunari eta irisgarritasunari buruzko Oinarrizko Dokumentua. Horiek aldatuko balira, horien ordezkoko xedapen berrietan ezarritakoa beteko da.

Aldi berean, sarbide irisgarria publikoari irekitako azalerarekin eta komunekin komunikatzen duen bide irisgarri bat izan beharko dute.

Sarrerako ate eraisgarrien gutxienezko zabalera, pasabide librekoa, 0,90 m-koa izango da, eta ate automatikoen kasuan, 1,20 m-koa. Bi orriko ateak erabiltzen direnean, normalean irekitzen den atean 0,90 m-ko zabalera duen pasabide libre utziko da irekitzean.

Lehendik zeuden jardueretara bideratutako saltokiak handitzeko, aldatzeko edo eraberritzeko obrak aurreko idatz-zatietan zehaztutakora doitu dira. Saltokira sartzeko arrapala bat egin behar bada, irisgarritasun-arloan indarrean diren xedapenetan ezarritako irizpideetara egokituko da.

B. Udalerriko Hirigintza-ondare katalogatuan sartutako eraikinetan kokatutako lokalak eta saltokiak badira, artikulua honetan azaldutako baldintzak behar den neurrian berregokitu edota egokituko dira, eraikin horien balioak zaintzeko eta mantentzeko. Nolanahi ere, berregokitze edota egokitze horiek ondorengoak beteko dituzte:

- a. Aurrez eta aginduz, baldintza horiek azaldu bezala betetzeko ezintasuna justifikatu beharko dute.
- b. Kasu horietarako indarrean diren legezko xedapenetan ezarritako irizpideetara egokitu beharko dira.
- c. Baldintza horien helburuak ahalik eta ondoen lortzea bermatzen duten ordezkoko proposamenekin osatuko dira.

Gai horiek guztiak, ordezkoko proposamenen egokitasuna edo desegokitasuna barne, udal-zerbitzu teknikoek eta, hala bada, egokio, Hirigintza-ondarearen arloan eskumena duen administrazioak baloratuko dituzte.

#### 113.4. Irteerako ateak.

Irteerako ateen kopurua eta zabalera, gutxienez, arloan indarrean dauden xedapenetan ezarritakoak izango dira: Eraikuntza Kode Teknikoko Suteen Aurkako Segurtasunaren Oinarrizko Dokumentua (DB-SI), edo hori ordezkatzeko duen araua.

Modu osagarrian, xedapen horietan jasotzen ez diren muturreko kasuetan eta Udalak egokitzen dituen beste kasu batzuetan, irteerako ate gehiago jartzeko eskatzeko aukera izango da.

50 pertsonatik gorako edukiera duten saltokien kasuan, ateak ebakuazioaren norabide berean irekiko dira, espaloia edo espazio publikoa hartu gabe, eta fatxaden lerrokatzetik kanpo irten gabe.

Irteerako ate bat baino gehiago izan behar dituzten saltokien kasuan, ahalik eta gehien bereizi behar dira, lokalaren konfigurazioak uzten duen adina. Edozein kasutan, kanpo-espazio seguru baterako irteera eman behar dute, lokalaren edukiera guztia hartzeko dimentsioa duenera.

#### 113.5. Korridoreak eta pasabideak.

Orokorrean, korridoreen eta pasabideen pasabide libreko zabalera, gutxienez, 1,20 metrokoa izan behar du.

Todo establecimiento dispondrá, al menos, de un acceso accesible que cumpla con los criterios y condiciones establecidos en las disposiciones legales vigentes en la materia, en concreto el Decreto 68/2000, de 11 de abril, por el que se aprueban las normas técnicas sobre condiciones de accesibilidad de los entornos urbanos, espacios públicos, edificaciones y sistemas de información y comunicación y el Documento Básico de seguridad de utilización y accesibilidad del Código Técnico de Edificación. En el supuesto de modificación de las mismas, se estará a lo establecido en las nuevas disposiciones que las sustituya.

A su vez, dispondrá de un itinerario accesible que comunique el acceso accesible con la superficie abierta al pública y los aseos.

Las puertas de acceso abatibles tendrán una anchura mínima libre de paso de 0,90 m, ampliándose a 1,20 m en el caso de puertas automáticas. Cuando se utilicen puertas de dos hojas, la que habitualmente se abra dejará un paso libre de un anchura de 0,90 m.

Las obras de reforma, ampliación o modificación de los establecimientos destinados a actividades preexistentes, se ajustarán a lo determinado en los apartados anteriores. En el caso de que fuera necesaria la ejecución de una rampa de acceso al establecimiento, ésta se adecuará a los criterios establecidos en las disposiciones vigentes en materia de accesibilidad.

B. Tratándose de locales y establecimientos ubicados en edificaciones integradas en el patrimonio urbanístico catalogado del municipio, las condiciones expuestas en este artículo serán objeto del correspondiente reajuste y/o adaptación en la medida necesaria para garantizar la preservación y el mantenimiento de los valores propios de dichas edificaciones. En todo caso, esos reajustes y/o adaptaciones:

- a. Requerirán la previa y preceptiva justificación de la imposibilidad de cumplir las citadas condiciones en los términos expuestos.
- b. Deberán adecuarse a los criterios establecidos en las disposiciones legales vigentes para ese tipo de supuestos.
- c. Se complementarán con las propuestas alternativas que garanticen del mejor modo posible la consecución de los objetivos propios de dichas condiciones.

Todas esas cuestiones, incluida la idoneidad o no de las propuestas alternativas, deberán ser objeto de la correspondiente valoración por parte de los servicios técnicos municipales, además de, en su caso, por la Administración competente en materia de patrimonio urbanístico.

#### 113.4. Puertas de salida.

El número y la anchura de las puertas de salida, será como mínimo el que establezca las disposiciones vigentes en la materia: Documento Básico de Seguridad en caso de Incendio (DB-SI) del Código Técnico de la Edificación (C.T.E.) o norma que lo sustituya.

Complementariamente, en los extremos no contemplados por dichas disposiciones, así como en aquellos otros que el Ayuntamiento considere oportunos, se podrá exigir un mayor número de puertas de salida.

En establecimientos cuyo aforo sea superior a 50 personas las puertas se abrirán en el sentido de la evacuación, sin invadir la acera o espacio público, ni sobresalir de la alineación de las fachadas.

En el caso de establecimientos que deban disponer de más de una puerta de salida, éstas deberán separarse entre sí lo máximo que permita la configuración del local y, en cualquier caso, dar a espacio exterior seguro y con dimensión suficiente para albergar la totalidad del aforo del local.

#### 113.5. Pasillos y pasos.

En general, la anchura libre de paso de los pasillos y pasos no será inferior a 1,20 metros.

Zabaleraren estutze puntualak onartzen dira 0,50 metroko luzeran; estutze horiek ezin dute 1,00 metro baino gutxiago izan.

#### 113.6. Eskailerak.

Eskailera orokorren eta erabilera mugatuko eskaileren ezaugarriak indarrean dauden legezko xedapenetan ezarritakoaren arabera izango dira (Eraikuntza Kode Teknikoaren Oinarriko Dokumentuak eta 68/2000 Dekretua).

Eskailera-maila bakoitzak balizaje-argiztapena izan beharko du, oinatzatza argiztatzeko adinako intentsitatekoa. 1 jarriko da zabaleraren edo zatiaren metro lineal bakoitzeko.

#### 113.7. Argiztapena.

Indarrean dauden legezko xedapenetan ezarritakoaren arabera izango dira argiztapenaren ezaugarriak: Eraikuntza Kode Teknikoaren Oinarriko Dokumentuak eta Behe Tentsioko Erregelamendu Elektroteknikoa.

Saltokiaren ezaugarriengatik 10 luxetik beherako argiztapen funtzionala aurreikusten bada, pertsonen zirkulazio arrunta otopa dezaketaren elementu guztiak seinaleztatzeko argiak instalatuko dira.

#### 113.8. Aireztapena.

##### A. Azalera publikoa.

Publikoari irekitako azalera aireztapenak mekanikoa izan behar du eta 2007ko uztailaren 20ko Errege Dekretuaren bidez onartutako Eraikinetan Instalazio Termikoak Arautzeko Erregelamenduan ezarritako eskakizunak bete behar ditu.

Publikoari irekitako azalera erabilgarria  $\leq 100$  m<sup>2</sup> denean, erauzketa fatxadara egin daiteke, alderdi hauek beteta:

- Ebakuazio-saretak, gutxienez, kanpoko sestratik 2,50 metroko garaieran egon behar du.
- Kanporatutako aireak fatxadarekiko perpendikular irten behar du.
- Erauzketaren abiadurari dagokionez, ezin du sortu legez ezarritako zarata baino handiagorik.
- Instalazioaren osagai guztiak jardueraren barruan jarri beharko dira, eta debekatuta dago fatxadaren kanpoko planotik irteten diren ekipoak eta/edo aparatuak instalatzea.

Ordenantza hau indarrean sartu ondoren instalatutako sal-tokien kasuan, publikoari irekitako azalera erabilgarria 100 m<sup>2</sup>-koa edo handiagoa bada, aire kutsatua kanporatzeko hodiak jarduera kokatuta dagoen eraikinaren teilatura bideratuko dira. Eta jarduera kokatuta dagoen eraikinaren teilatu-hegaletik 2 metro baino gehiagoko kotan jarri behar da ebakuazio-puntua.

##### B. Sukaldea.

Sukaldeko aireztapen-sistema soilik sukaldekoa izango da, eta guztiz independentea izango da publikoari zuzendutako eremu aireztapenarekiko edo beste edozein aireztapenarekiko.

Debekatuta dago sukaldeetan leiho erabilgarriak jartzea. Argiztapen naturala izateko aukera ematen duten leihate finkoak jartzea baino ez da onartzen.

##### C. Komunak.

Komunen aireztapena modu naturalean, zuzenean kanpora, egin daiteke, edo modu mekanikoan. Modu mekanikoan egitekotan, sistemak baldintza hauetara egokitu behar du:

- Aireztapen-sistema independentea izango da gainera-koekiko.
- Erauzketa fatxadara bidera daiteke.

Se admiten estrechamientos puntuales de anchura no inferior a 1,00 metro, en una longitud de 0,50 metros.

#### 113.6. Escaleras.

Las características de las escaleras, tanto generales como de uso restringido, se regirán por lo dispuesto en las disposiciones legales vigentes (Documentos Básicos del Código Técnico de la Edificación y Decreto 68/2000).

Cada uno de los peldaños deberá disponer de iluminación de balizamiento, con la suficiente intensidad para que puedan iluminar la huella. Se instalará a razón de 1 por cada metro lineal de la anchura o fracción.

#### 113.7. Iluminación.

Las características de la iluminación se regirán por lo dispuesto en las disposiciones legales vigentes: Documento Básicos del Código Técnico de la Edificación y Reglamento Electrotécnico de Baja Tensión (R.E.B.T.).

Si por características del establecimiento se prevé una iluminación funcional menor de 10 lux, se instalará un alumbrado de señalización de todos aquellos elementos que puedan dificultar la normal circulación de las personas.

#### 113.8. Ventilación.

##### A. Superficie pública.

La ventilación de la superficie abierta al pública deberá ser mecánica y cumplir las exigencias establecidas en el Reglamento Regulador de las Instalaciones Térmicas en los edificios (R.I.T.E.), aprobado mediante Real Decreto de 20 de julio de 2007.

Cuando la superficie útil abierta al pública sea  $\leq 100$  m<sup>2</sup>, la extracción podrá efectuarse a fachada cumpliendo los siguientes aspectos:

- La rejilla de evacuación estará situada como mínimo a 2,50 metros de altura sobre la rasante exterior.
- La salida del aire evacuado se producirá perpendicularmente a la fachada.
- La velocidad de expulsión será tal que no produzca ruidos superiores a los establecidos legalmente.
- Todos los componentes de la instalación se ubicarán en el interior de la actividad, quedando prohibida la instalación de equipos y/o aparatos que sobresalgan del plano exterior de la fachada.

En los establecimientos instalados a partir de la entrada en vigor de la presente ordenanza, que cuenten con una superficie útil abierta al público igual o superior a 100 m<sup>2</sup>, los conductos de evacuación del aire viciado se dirigirán a la cubierta de la edificación en que se sitúa la actividad, cumpliendo que el punto de evacuación estará situado a una cota superior a 2 m sobre el alero de la edificación que se sitúa la actividad.

##### B. Cocina.

El sistema de ventilación de la cocina será exclusivo y totalmente independiente de la ventilación de la zona destinada al público o de cualquier otra ventilación.

Queda prohibida la instalación de ventanas practicables en las cocinas. Únicamente se admitirá la existencia de ventanales fijos para facilitar la iluminación natural.

##### C. Aseos.

La ventilación de los aseos podrá realizarse de forma natural directa al exterior o de forma mecánica. En caso de efectuarse de forma mecánica, el sistema deberá ajustarse a las siguientes condiciones:

- El sistema de ventilación será independiente del resto.
- La extracción podrá dirigirse a la fachada.

D. Zabor-gela.

Zabor-gelek eta biltegiak behar adinako aireztapena izan behar dute, eta Eraikuntza Kode Teknikoaren Osasungarritasunaren Oinarriko Dokumentuak (DB-HS) ezarritakora egokitu behar dute.

113.9. Komunak.

A. Baldintza orokorrak.

a) Orokorrean eta gutxienez, komun bat izan behar da, emakumeentzat zein gizonentzat izango dena. Komun horrek irisgarria izan behar du eta indarrean dauden irisgarritasun-arauetan jasotako dimentsioak eta baldintzak bete behar ditu.

b) Bi komun gaitzen badira, horietako batek, gutxienez, irisgarria izan behar du eta indarrean dauden irisgarritasun-arauetan jasotako dimentsioak eta baldintzak bete behar ditu. Komuna modu erosoan eta egokian erabili ahal izateko modukoak izan behar dute irisgarriak ez diren komun formak eta dimentsioek, eta gutxienez 1,00 m-ko zabalera izan behar dute.

c) Komun irisgarriek, gutxienez, baldintza hauek bete behar dituzte:

– Gutxienerako 1,50 metroko diametroa duen zirkulu bat egitea ahalbidetuko du, oztoporik gabekoa.

– Komunontziaren albo batean gutxienez  $\geq 80$  zm-ko zabalera eta  $\geq 75$  zm-ko hondoa (komunontziaren aurreko ertzeraino) dituen espazio bat utzi behar da, pasatu ahal izateko.

– Komunontziaren bi aldeetan eusteko barra horizontalak jarri behar dira, arloan indarrean dauden xedapenetan ezarritako baldintzetan.

– Sartzeko ateak  $\geq 90$  zm-ko zabalera duen pasabide libre izan behar du; gidaridunak izan behar dute, edo kanpoaldera irekitzen direnak.

– Konketa oinarririk gabekoa izango da, eta txorrota monomando erakoa.

d) Komunak lokalaren edo saltokiaren azalera publikotik isolatuko dira, azalera horretatik bereizitako gelaurre baten bidez, arloan indarrean diren xedapenetan ezarritako baldintzei jarraituz gaituko dena. Gelaurre horrek 1,50 metroko diametroa duen zirkulu bat egitea ahalbidetuko du, oztoporik gabekoa. Gelaurretan konketak instalatzea besterik ez da onartuko, oinarririk gabeak.

B. Komun kopurua, lokalaren publikoari irekitako azalera-arabera.

a) Lokalaren publikoari irekitako azalera  $\leq 25$  m<sup>2</sup> denean, gutxienez, komun irisgarri bat izan behar da, emakumeentzat zein gizonentzat izango dena. Komunontzia eta konketa izango ditu, eta konketa komunaren gelaurrean jartzea gomendatzen da.

b) Publikoari irekitako azalera erabilgarria  $\leq 100$  m<sup>2</sup> denean, gutxienez, 2 komun izango ditu, bata gizonentzat eta beste emakumeentzat. Komunitako batek irisgarria izan behar du. Komun bakoitzak komunontzia eta konketa izan behar ditu. Komun gelaurrea (irisgarria) bi komunentzat berbera izan daiteke, eta hor konketak jar daitezke.

c) Publikoari irekitako azalera erabilgarria  $\leq 200$  m<sup>2</sup> denean, komun-gelek sexuaren arabera bereizita egon behar dute. Gizonen komun-gelan, gutxienez, 2 kabina (1 irisgarria) jarri behar dira, bakoitza komunontzi batekin. Irisgarria ez den kabinan, komunontziaren ordean pixaleku bat jartzea gomendatzen da. Eta gelaurrean 1 konketa jarri behar da. Emakumeen komun-gelan, gutxienez, 2 kabina (1 irisgarria) jarri behar dira, bakoitza komunontzi batekin, eta gelaurrean 1 konketa. Bi komun-gelen kasuan, gelaurreak irisgarria izan behar du.

d) Publikoari irekitako azalera erabilgarria  $> 200$  m<sup>2</sup> denean, 100 m<sup>2</sup>-ko gehigarri edo zati bakoitzeko, komun-gela bakoitzean (gizonena eta emakumeena) komunontzi bat gehiago

D. Cuarto de basuras.

Los cuartos de basura y almacenes deberán contar con ventilación suficiente de forma que se ajusten a lo establecido en el Documento Básico de Salubridad (DB-HS) del Código Técnico de la Edificación (C.T.E.).

113.9. Aseos.

A. Condiciones generales.

a) Se deberá disponer, con carácter general y como mínimo, de un aseo que será tanto para mujeres como para hombres. Dicho aseo será accesible debiendo cumplir las dimensiones y condiciones de las normas de accesibilidad vigentes.

b) En el caso de habilitar dos aseos, al menos uno de ellos deberá ser accesible, debiendo cumplir las dimensiones y condiciones de las normas de accesibilidad vigentes. Los aseos que no sean accesibles tendrán una forma y dimensiones suficientes para su utilización cómoda y adecuada, y una anchura mínima de 1,00 m.

c) Los aseos accesibles deberán cumplir al menos las siguientes condiciones:

– Se permitirá la inscripción de un círculo mínimo de 1,50 m de diámetro, libre de obstáculos.

– Se deberá dejar, al menos, en un lado del inodoro un espacio de transferencia lateral de anchura  $\geq 80$  cm y  $\geq 75$  cm de fondo hasta el borde frontal del inodoro.

– A ambos lados del inodoro deberán disponerse de barras horizontales de apoyo, colocadas en las condiciones establecidas en las disposiciones vigentes en la materia.

– La puerta de acceso tendrá una anchura libre de paso  $\geq 90$  cm y será corredera o se abrirá hacia el exterior.

– El lavabo será sin pedestal y con grifo tipo monomando.

d) Los aseos estarán aislados de la superficie pública del local o establecimiento por medio de un anteaño separado de esta superficie, habilitado de conformidad con las condiciones establecidas en las disposiciones vigentes en la materia. En dicho anteaño se permitirá la inscripción de un círculo, de 1,50 m de diámetro libre de obstáculos. En los anteaños se permitirá, únicamente, la instalación de los lavabos, que serán sin pedestal.

B. Número de aseos en función de la superficie abierta al público del local.

a) Cuando la superficie útil abierta al público del local sea  $\leq 25$  m<sup>2</sup>, se dispondrá, como mínimo, de un único aseo accesible, que será tanto para mujeres como para hombres. Estará dotado de inodoro y lavabo, recomendándose ubicar el lavabo en el anteaño.

b) Cuando la superficie útil abierta al público sea  $\leq 100$  m<sup>2</sup>, se dispondrán, como mínimo, 2 aseos, uno para hombres y otro para mujeres. Uno de los aseos deberá ser accesible. Cada aseo dispondrá de inodoro y lavabo. El anteaño (accesible) podrá ser común para ambos aseos, donde se podrán ubicar los lavabos.

c) Cuando la superficie útil abierta al público sea  $\leq 200$  m<sup>2</sup>, los cuartos de aseos estarán separados por sexo. En el de hombres se dispondrán, como mínimo, 2 cabinas (1 accesible) cada una con su inodoro, recomendándose colocar un urinario en lugar del inodoro en la cabina no accesible, y 1 lavabo en el anteaño. En el de mujeres se dispondrán, como mínimo, 2 cabinas (1 accesible) cada una con su inodoro, y 1 lavabo en el anteaño. En ambos cuartos de aseo el anteaño deberá ser accesible.

d) Cuando la superficie útil abierta al público sea  $> 200$  m<sup>2</sup>, por cada 100 m<sup>2</sup> u adicionales o fracción, en cada uno de los cuartos de aseo (hombres y mujeres) se incrementará un

jarriko da. Gizonen komun-gelan 1 pixaleku edo komunontzi gehiago jar daiteke, bereizketarik egin gabe, baina pixalekuen kopuruak ezin du izan komunontzien kopuruaren bikoitza baino handiagoa. Edonola ere, komunontziek eta pixalekuek konpartimentuetan banatuta egon behar dute, eta konketen kopuruak, gutxienez, komunontzien eta pixalekuen kopuruaren erdia izan behar du.

#### 114. artikulua. Ingurumen-baldintzak.

##### 114.1. Errekuntzako kearen eta gasen ebakuazioa.

Sukaldeko kea eta gasak kanporatzeko instalazioek hemen ezarritako baldintzak bete behar dituzte: Eraikuntza Kode Teknikoko Suteen Aurkako Segurutasunaren Oinarrizko Dokumentua (DB-SI), edo hori ordezkatzan duen araua.

Orokorrean, sukaldeko kearen eta gasen erauzketa kanpoaldera bideratuko da, teilaturaino doan hodi eksklusibo (tximinia) baten bidez. Horretarako, biltzeko eta kanporatzeko sistema aproposak erabiliko dira, eta jarduera kokatuta dagoen eraikinaren teilatu-hegaletik 2 metroko garaierara bideratu behar dira, betiere, usainekin, zaratekin eta bibrazioekin lotutako eragozpenik eragin gabe.

Aparatu eta sukalde bakoitzak kearen erauzketa indibiduala izango du.

Gainera, sukaldeko kea eta gasak kanporatzeko hodiekin (tximiniek) honako baldintza hauek bete behar dituzte:

– Ebakuazio-puntua, gutxienez, tximinia (kanpokoa denean) pasatzen den fatxadaren plano baino 1,5 m atzerago egongo da.

– Tximinia proiektatuta dagoen eraikina baino garaiera handiagoa duten eraikuntza mugakideak daudenean, tximiniaren itertearatik 10 metro baino gutxiagoko erradioan kokatuta dagoen edozein eraikuntzaren parterik altuena baino 1 metro gorago egon behar du tximiniak.

– Erauzketa-ahoak teilatuan jarri behar dira, edozein leihoetatik eta/edo airea sartzeko irekieretatik gutxienez 3 metrora.

– Kea kanporatzeko hodiekin sekzio uniformeak izan behar dute, barruan ez dute trabarik izan behar eta akabera lisa izan behar dute, ez zikintzeko.

Salbuespen gisa, sukaldearen lokalaren azalera erabilgarriak 4 m<sup>2</sup> baino gutxiago dituztenean eta sukaldea pintxoak prestatzeko baino erabiltzen ez denean, erauzketa-kanpaitik datarren kea esparru publikora bertara kanpora daiteke. Kasu horretan, erauzketa-kanpaiak ikatz aktibozko iragazkiak izan behar ditu.

##### 114.2. Dardarak.

Makina guztiak dardaren aurkako elementuekin finkatu behar dira, dardarak eraikinaren egiturara, lokaletara eta hurbileko etxebizitzetara ez igarotzeko.

##### 114.3. Isuriak.

Saneamenduak bereizlea izan behar du, eta saneamendusare publikora isuri behar da.

##### 114.4. Hondakinak.

Ostalaritza- eta jolas-jardueren lotutako eta/edo horien ondoriozko hondakinak banatuta eta modu berezian jaso behar dira.

Ostalaritza-saltokiek sukaldean erabilitako olioak bereizi behar dute. Horretarako, jabeek kontratu bat izan behar dute sukaldeko olio erabilia jasotzeko baimena duen kudeatzaile batekin.

inodoro. En el de hombres se incrementará la dotación indistintamente con 1 urinario o inodoro, si bien el número de urinarios no podrá ser superior al doble del de inodoros. En cualquier caso, los inodoros y urinarios deben estar compartimentados y el número de lavabos, será al menos, la mitad que el número de inodoros y urinarios.

#### Artículo 114. Condiciones ambientales.

##### 114.1. Evacuación de humos y gases de combustión.

Las instalaciones para la evacuación de humos y gases de la cocina deberán cumplimentar las condiciones establecidas en el Documento Básico de Seguridad en caso de Incendio (DB-SI) del Código Técnico de la Edificación (C.T.E.) o norma que lo desarrolle o sustituya.

En general, la extracción de humos y gases de la cocina se dirigirá al exterior a través de conducto exclusivo (chimenea) hasta cubierta, empleando los oportunos sistemas de captación y expulsión, conduciéndolos a una altura de 2 metros por encima del alero de la edificación en que se sitúa la actividad y siempre sin producir molestias de olores, ruidos y vibraciones.

La extracción de humos será individual para cada aparato y para cada cocina.

Además, los conductos (chimeneas) para la evacuación de humos y gases de la cocina deberán cumplir las siguientes condiciones:

– El punto de evacuación estará retranqueado al menos 1,5 m sobre el plano de la fachada por la que discurra la chimenea (cuando sea exterior).

– Cuando existan construcciones colindantes con altura superior a la del edificio en que se proyecta la chimenea, ésta debe elevarse más de 1 metro por encima de la parte más alta de cualquier edificación situada en un radio inferior a 10 metros respecto a la salida de la chimenea.

– Las bocas de extracción se situarán en la cubierta, separadas, al menos, 3 metros de cualquier ventana y/o abertura de toma de aire.

– Los conductos de extracción de humos han de tener una sección uniforme, carecer de obstáculos en su interior y tener un acabado liso que impida su ensuciamiento.

Excepcionalmente, cuando el local de la cocina tenga una superficie útil inferior a 4 m<sup>2</sup> y su uso sea exclusivamente para preparación de tapas o pintxos, se podrán evacuar los humos provenientes de la campana extractora al propio recinto público. En este caso, la campana extractora deberá disponer de filtros de carbón activo.

##### 114.2. Vibraciones.

El anclaje de todo tipo de maquinaria se realizará con elementos antivibratorios de forma que se evite la transmisión de vibraciones a la estructura del edificio, locales y viviendas próximas.

##### 114.3. Vertidos.

El saneamiento será separativo, y se verterá a la red pública de saneamiento.

##### 114.4. Residuos.

Deberán ser objeto de recogida separada y diferenciada los residuos asociados y/o resultantes de las actividades hosteleras y recreativas.

Los establecimientos hosteleros quedan obligados a la separación del aceite de cocina usado. Para ello, sus titulares deberán establecer un contrato con gestor autorizado para la recogida del mismo.

Ostalaritzak sortutako hondakinak ezin dira dagozkien edukiontzietara bota 23:00etatik 07:00etara bitarteko ordutegian.

#### 115. artikulua. Baldintza akustikoak.

Saltoki publikoek eta ikuskizunak eta jolas-jarduerak egiten diren gainerako lekuek hemen ezarritakoa bete beharko dute: 213/2012 Dekretua, urriaren 16koa, Euskal Autonomia Erkidegoko hots-kutsadurari buruzkoa, edo hura garatzen edo ordezkatzeko duen araudia.

Kasu bakoitzean legez eskatzen diren agiriekin batera, isolamendu akustikoko proiektu bat aurkeztu beharko da, teknikari gaituak egindakoa eta dagokion elkargo ofizialak oniritzitakoa, indarrean den araudira egokitzen dela justifikatzeko.

##### 115.1. Gehieneko soinu maila.

Baimendutako gehieneko soinu-igorpenaren maila honako hau izango da kasu bakoitzean:

– 1., 2., 5., 6. eta 7. taldeetan sartutako jarduerak: 75 dB(A).

– 2. taldean (sarbide guztietan ate bikoitza dutenean) eta 3. eta 8. taldeetan sartutako jarduerak: 90 dB(A).

– 4. taldeko jarduerak: 95 dB(A).

##### 115.2. Lokal mugakideei igorritako zarata-mugaren balioak.

Saltoki berriek (derrigorrezko lizentzia, baimena, aurretiazko komunikazioa edo erantzukizunpeko adierazpena ordenantza hau indarrean sartu ondoren eskatzen dutenak) eta bizitegitarako hiri lurzoruan kokatuta dauden saltokiek, lokal mugakideei zarata edo dardara igortzeko duten gaitasuna handi dezakeen berritze edo aldaketaren bat egin behar dutenean, Euskal Autonomia Erkidegoko hots-kutsadurari buruzko urriaren 16ko 213/2012 Dekretuko G eta H tauletan ezarritako balioak bete beharko dituzte.

Ordenantza hauek indarrean sartzen diren unean existitzen diren saltokiek, lizentzia emandako unean indarrean zegoen araudian ezarritako gehieneko igorpen-balioak bete beharko dituzte, eta, gehienez ere, bizitoki-lurzoruan jarriko diren jarduera gogaikarri, osasunkaitz, kaltegarri eta arriskutsuei aplikatze-koak diren arau tekniko orokorrak onartzen dituen ekainaren 11ko 171/1985 Dekretuan ezarritakoak.

##### 115.3. Isolamendu akustikoa.

Ordenantza honetan sartutako saltokietan, Ordenantza honetan ezarritako immisio- eta igorpen-mugak beteko direla bermatzeko behar diren isolamendu akustikoko mailak bermatuko dira.

Edonola ere, eskatutako aireko zarataren gutxieneko isolamendua (Dnt,A) baimendutako gehieneko soinu mailaren araberakoa izango da, eta, orokorrean, honako hauek izango dira:

– 1. taldean sartutako jarduerak, eguneko ordutegia bakarrik dutenak (07:00-23:00): 60 dB(A).

– 1., 2., 5., 6. eta 7. taldeetan sartutako jarduerak: 65 dB(A).

– 3. eta 8. taldeetan sartutako jarduerak, eta 2. taldekoak (ate bikoitza dutenean): 70 dB(A).

– 4. taldeko jarduerak: 75 dB(A).

Inpaktu-zarataren ( $L^{\text{ntw}}$ ) gutxieneko isolamendua 40 dB(A)-koa izango da.

No podrá efectuarse la retirada de los residuos generados por las hostelería, a sus correspondientes contenedores, en horario comprendido entre las 23:00 y 7:00 horas.

#### Artículo 115. Condiciones acústicas.

Las condiciones acústicas de los establecimientos públicos y demás lugares donde se celebren espectáculos y actividades recreativas deberán cumplir con lo dispuesto en el Decreto 213/2012, de 16 de octubre, de contaminación acústica de la Comunidad Autónoma del País Vasco o la normativa que lo desarrolle o sustituya.

Junto con la documentación que legalmente se exija en cada caso, se deberá presentar un proyecto de aislamiento acústico realizado por técnico habilitado competente y visado por Colegio Oficial correspondiente, donde se justifique la adecuación a la normativa vigente.

##### 115.1. Nivel sonoro máximo.

El nivel de emisión sonora máximo autorizado será para:

– Actividades integradas en los Grupos 1, 2, 5, 6, 7:75 dB(A).

– Actividades integradas en el Grupo 2 que dispongan de doble puerta en todos sus accesos y en los Grupos 3 y 8:90 dB(A).

– Actividades recogidas en el Grupos 4:95 dB(A).

##### 115.2. Valores límite de ruido transmitido locales colindantes.

Los establecimientos nuevos (los que soliciten la preceptiva licencia, autorización, comunicación previa o declaración responsable con posterioridad a la entrada en vigor de esta ordenanza) y aquellos establecimientos ubicado en suelo urbano residencial cuando sean objeto de reforma o modificación que pueda aumentar la capacidad de generar ruido o vibraciones a locales colindantes deberán cumplir los valores establecidos en las tablas G Y H del Decreto 213/2012, de 16 de octubre, de contaminación acústica de la Comunidad Autónoma del País Vasco.

Los establecimientos existentes a la entrada en vigor de estas ordenanzas deberán cumplir los valores de transmisión máximo establecidos en la normativa vigente en el momento de conceder la licencia y como máximo los establecidos en el Decreto 171/1985, de 11 de junio, por el que se aprueban las normas técnicas de carácter general, de aplicación a las actividades molestas, insalubres, nocivas y peligrosas a establecerse en suelo urbano residencias.

##### 115.3. Aislamiento acústico.

En los establecimientos incluidos en esta ordenanza se garantizarán los niveles de aislamiento acústico necesarios para garantizar que se cumplen los límites de inmisión y de transmisión establecidos en esta Ordenanza.

En cualquier caso, el aislamiento mínimo a ruido aéreo Dnt,A exigido dependerá del nivel máximo sonoro autorizado y en general serán los siguientes:

– Actividades integradas en el Grupo 1 con horario exclusivamente diurno (7:00 – 23:00 h): 60 dB(A).

– Actividades integradas en los Grupos 1, 2, 5, 6, 7:65 dB(A).

– Actividades integradas en los Grupos 3 y 8, y en el Grupo 2 que dispongan de doble puerta: 70 dB(A).

– Actividades integradas en el Grupo 4:75 dB(A).

El aislamiento mínimo al ruido de impacto  $L^{\text{ntw}}$  será de 40 dB(A).

#### 115.4. Soinu-mugatzailleak.

Soinuak erreproduzitzen dituzten iturri guztiek soinua mugatzeko sistema izan behar dute, talde bakoitzerako ezarritako gehieneko igorpen-balioak ez gainditzeko. Soinu-mugatzaillea manipulatzeara eragozten duen gailu bat izan behar dute soinu-mugatzaille guztiek, eta gailuaren mantentze-kontratua izan behar da.

Ostalaritza-jardueraren jabearen erantzukizuna da modeloa aukeratzea eta Ordenantza honetan jasotako mugak betetzea.

#### 115.5. Ate eta leiho itxiak.

Soinua zuzenean kanpora irtetea eragozteko, musika-ekipoak dituzten saltokiek ateak eta leihoak itxita garatu behar dute jarduera. Salbuespen gisa, 1. eta 2. taldeetako saltokiek, 75 dB(A)-ko soinuaren gehieneko igorpen maila baimendua duten musika-aparatuak dituztenek, leihoak eta aterak irekita gauza dezakete jarduera, eguneko ordutegian bakarrik (07: 00-23:00), eta 60 dB(A) gainditu gabe, ate eta leiho irekietatik 1 m-ra neurtuta, horien parean eta kanpoan.

3. eta 4. taldeetako saltokiek, eta 75 dB(A)-tik gora igortzen dituzten musika-aparatuak dituzten Ordenantza honetako gainerrako taldeetako saltokiek, ezinbestean, ateak eta leihoak itxita eta ahosgabetuta garatuko dute jarduera. Gainera, sarrerako ateek bi ate izan behar dituzte, eta itxiera automatikoa, hidraulikoa edo itzulerako malgukia. Hala, haize-babeseko atarte bat eratu behar da, eta bi ateek itxita egon behar dute uneoro. Ate horien ekortze-eremuaren gutxienezko tartea 0,50 m-koa izango da.

#### 115.6. Kanpoko barrak eta leihoak.

Debekatuta dago kanpoko barrak instalatzea, bai eta estalezimenduetako kanpoko leihoen bidez edariak eta kontsumizioak banatzea eta barra gisa erabiltzea ere.

#### 116. artikulua. Higien- eta osasun-baldintzak.

Ostalaritza-saltoki guztiek, IV. Titulu honetako 5. taldekoek izan ezik (txokoak, elkarre gastronomikoak...), Euskal Autonomia Erkidegoko Osasun Sailburuaren 2002ko martxoaren 15eko Aginduan (*Euskal Herriko Agintaritzaren Aldizkaria*, 78 zk., 2002ko apirilaren 25ekoa) ezarritako higien- eta osasun-baldintzetara egokitu behar dute.

#### 116.1. Komunak.

Eusko Jaurlearitza Osasun Sailak eska ditzakeen baldintzei kalterik eragin gabe, honako hauek bete beharko dira:

– Komun-esparruak ez dira zuzenean komunikatuta egongo produktuak manipulatzeko edo kontsumitzeko edo erakusteko diren lokalekin (sukaldea, jangela edo publikoa duen lokala).

– Aireztapen egokia izango dute.

– Komunetan eta komunen gelaurreetan ezin dira elikagai- produktuak zirkulatu, ezta biltegitatu ere.

#### 116.2. Sukaldea-ofizioa.

Eusko Jaurlearitza Osasun Sailak eska ditzakeen baldintzei kalterik eragin gabe, honako hauek bete beharko dira:

– Sukalde-esparrua behar adina isolatuta egongo da helburu hori ez duten gainerako esparru guztietatik.

– Sukaldearen/ofizioaren antolaketaren, diseinuaren, erakuntzaren eta dimentsioen ezaugarriak manipulazio-praktika ego-kiak egitea ahalbidetu behar dute, zaila izan dadin elikagaien arteko kutsadura gurutzatuak gertatzea.

– Hormek, zoruek eta sabaiek leunak izan behar dute, iragazgaitzak, eta erraz garbitzeko eta desinfektatzeko modukoak.

#### 115.4. Limitadores de sonido.

Toda fuente de reproducción sonora dispondrá de sistema limitador de sonido de modo que no se sobrepasen los valores máximos de emisión establecidos para cada grupo. Dicho limitador contará con dispositivo que garantice la no manipulación del mismo, y deberá contarse con contrato de mantenimiento de dispositivo.

La elección del modelo queda bajo la responsabilidad del titular de la actividad hostelera, que lo será también del cumplimiento de los límites recogidos en esta Ordenanza.

#### 115.5. Puertas y ventanas cerradas.

Con el fin de evitar la transmisión sonora directamente al exterior, aquellos establecimientos que dispongan de equipos de música, deberán ejercer la actividad con las puertas y ventanas cerradas. Como salvedad, los establecimientos de los Grupos 1 y 2, que dispongan de aparatos de música cuyo nivel de emisión sonora máximo autorizado sea de 75 dB(A), podrán ejercer la actividad con ventanas y puertas abiertas, únicamente en horario diurno (7:00 - 23:00) y siempre que no se superen los 60 dB(A) medidos a 1 m en el exterior con las puertas y ventanas abiertas y enfrente de ellas.

Los establecimientos de los grupos 3 y 4 aquellos de los restantes grupos de esta Ordenanza que dispongan aparatos de música que emitan más de 75 dB(A), ejercerán necesariamente la actividad con las puertas y ventanas cerradas e insonorizadas. Además, las puertas de acceso deberán de disponer de doble puerta, con cierre automático, hidráulico o muelle de retorno, constituyendo un vestíbulo cortavientos, debiendo permanecer ambas puertas cerradas constantemente. La separación mínima del área de barrido de dichas puertas, será de 0,50 m.

#### 115.6. Puertas y ventanas cerradas.

Se prohíbe la instalación de barras exteriores, así como la dispensación de bebidas y consumiciones a través de las ventanas exteriores de los establecimientos y su utilización como barra.

#### Artículo 116. Condiciones higiénico-sanitarias.

Todos los establecimientos hosteleros, salvo los incluidos en el grupo 5 de este Título IV (txokos, sociedades gastronómicas, etc...), se ajustarán a los requisitos higiénico-sanitarios establecidos en la Orden de 15 de marzo de 2002, del Consejero de Sanidad de la Comunidad Autónoma del País Vasco (BOVP n.º 78 de 25 de abril de 2002).

#### 116.1. Aseos.

Sin perjuicio de los requisitos que pueda exigir el Departamento de Sanidad del Gobierno Vasco, se deberá cumplir lo siguiente:

– Los recintos de inodoros no comunicarán directamente con los locales de manipulación o consumo o exposición de productos (con cocina, comedor o local de público).

– Contarán con ventilación adecuada.

– Los aseos y anteaseos no servirán para la circulación ni el almacenamiento de productos alimenticios.

#### 116.2. Cocina-oficio.

Sin perjuicio de los requisitos que pueda exigir el Departamento de Sanidad del Gobierno Vasco, se deberá cumplir lo siguiente:

– El recinto de cocina estará suficientemente aislado de cualquier otro ajeno a este fin.

– La disposición de conjunto, el diseño, la construcción y las dimensiones de la cocina/oficio serán de tales características que permitan unas adecuadas prácticas de manipulación, de forma que sea difícil que se produzcan contaminaciones cruzadas entre alimentos.

– Las paredes, suelos y techos serán lisos, impermeables, y de fácil limpieza y desinfección.



– Elikagaien manipulaziorako lokalen zoruek irristagaitzak izan behar dute.

– Aireztapen-sistema egokiak eta behar adinakoak izan behar dituzte.

– Txorrotako ur edangarria izan behar dute, hotza eta beroa.

### 116.3. Biltegia.

Eusko Jaurlaritzako Osasun Sailak eska ditzakeen baldintzei kalterik eragin gabe, honako hauek bete beharko dira:

– Orokorrean, biltegitratzeko bakarrik erabiliko den eremu bat izan behar dute saltokiek, kutsadura-iturri posibleetatik urrun dagoena, sukaldearekiko independentea eta irisgarritasun errazekoa.

### 116.4. Zabor-gela.

Eusko Jaurlaritzako Osasun Sailak eska ditzakeen baldintzei kalterik eragin gabe, honako hauek bete beharko dira:

– Publikoari zuzendutako azalera 100 m<sup>2</sup>-koa baino txikia goa duten saltokiek zaborra jasotzeko ontziak izango dituzte, horretarako bakarrik erabiliko direnak, erraz garbitzeko eta desinfektatzeko modukoak, eta hermetikoki ixten direnak. Ontzi horiek sukaldetik kanpo egongo dira eta zabor-poltsa bateak bertara botatzeko balioko dute.

– Publikoari zuzendutako azalera 100 m<sup>2</sup>-koa baino handiagoa duten saltokiek zaborrak uzteko esparru itxi bat izango dute, elikagaiak manipulatzeko eremuekin zuzenean komunikatuko ez dena. Horma eta zoru iragazgaitzak, leunak eta erraz garbitzeko eta desinfektatzekoak izango ditu. Gela horiek ur-puntuak eta kainu-zuloak izango dituzte, garbitzeko erabilitako ura kanporatu ahal izateko.

### 117. artikulua. Instalazioen baldintza orokorrak.

#### 117.1. Instalazio elektrikoa.

Instalazio elektrikoa Behe Tentsioko Erregelamendu Elektroteknikoari egokitu behar zaio.

#### 117.2. Gas-instalazioa.

Sukaldeetan erregai gisa edozein motatako gasa erabiltzen duen saltokietan, arloan indarrean dauden legezko xedapenetan (Gas-erregaiak banatzeko eta erabiltzeko Arautegi teknikoa eta horren ICG (1-11) jarraibide tekniko osagarriak onartzen dituen uztailaren 28ko 919/2006 Errege Dekretua) ezarritako irizpideei egokituta egon behar du gas-instalazioak.

Hautemate automatikoko instalazio bat ezarri behar da, hornidura mozten duen sistema automatiko bat aktibatzen duena.

Horiek abian jartzeko, arloan eskumena duen enpresak edo erakundeak emandako baimena aurkeztu beharko da.

#### 117.3. Klimatizazio-instalazioa.

Indarrean dauden legezko xedapenetara egokitu behar du klimatizazio-instalazioak (Eraikinetako Instalazio Termikoen Erregelamendua).

Instalazioaren parte diren ekipo guztiak lokalaren barrualdean jarri behar dira.

#### 117.4. Suteen aurkako babeserako instalazioa.

Saltoki hauetan jarri beharreko suteen aurkako babeserako instalazioa arloan indarrean dauden legezko xedapenek agindutakoa izango da (Eraikuntza Kode Teknikoa eta, horren barruan, Eraikuntza Kode Teknikoko DB-SI 4 «SI. Suteen aurkako segurtasuna» Oinarritzeko Dokumentua, edo hori garatzen edo ordezkatzen duen araudia).

Egurrezko egitura duten eraikinetan kokatutako saltokiek suteak modu automatikoan hautemateko instalazio bat izan beharko dute.

– Los suelos de los locales de manipulación de alimentos serán antideslizantes.

– Dispondrán de sistemas de ventilación adecuada y suficiente.

– Dispondrán de agua potable corriente fría y caliente.

### 116.3. Almacén.

Sin perjuicio de los requisitos que pueda exigir el Departamento de Sanidad del Gobierno Vasco, se deberá cumplir lo siguiente:

– Con carácter general, los establecimientos deberán contar con una zona destinada exclusivamente a almacén alejada de las fuentes de posible contaminación, independiente de la cocina y de fácil acceso.

### 116.4. Cuarto de residuos.

Sin perjuicio de los requisitos que pueda exigir el Departamento de Sanidad del Gobierno Vasco, se deberá cumplir lo siguiente:

– Los establecimientos con superficie destinada al público inferior a 100 m<sup>2</sup> contarán con recipientes de uso exclusivo para la basura, de fácil limpieza y desinfección, y cierre hermético. Estos recipientes estarán ubicados fuera de la cocina y servirán para depositar en ellos las bolsas de basura llenas.

– Los establecimientos con superficie destinada al público superior a 100 m<sup>2</sup> contarán con un recinto cerrado para el depósito de basuras, que no comunicará directamente con las zonas de manipulación de alimentos. Sus paredes y suelos serán impermeables, lisos y de fácil limpieza y desinfección. Estos cuartos dispondrán de punto de agua y sumidero que permita evacuar las aguas de limpieza.

### Artículo 117. Requisitos de las instalaciones en general.

#### 117.1. Instalación eléctrica.

La instalación eléctrica deberá ajustarse al Reglamento Electrotécnico de Baja Tensión.

#### 117.2. Instalación de gas.

Los establecimientos en los que se utilice cualquier tipo de gas como combustible en las cocinas, la instalación de gas deberá adecuarse a los criterios establecidos en las disposiciones legales vigentes en la materia (Real Decreto 919/2006, de 28 de julio, por el que se aprueba el Reglamento Técnico de distribución y utilización de combustibles gaseosos y sus instrucciones técnicas complementarias ICG 01 a 11).

Se deberá implantar una instalación de detección automática, que active un sistema automático de corte del suministro.

Su puesta en funcionamiento se entenderá condicionada a la presentación de la correspondiente autorización emitida por la empresa o entidad competente en la materia.

#### 117.3. Instalación de climatización.

La instalación de climatización deberá ajustarse a las disposiciones legales vigentes (Reglamento de Instalaciones Térmicas en los Edificios «RITE»).

Todos los equipos que formen parte de la instalación se deberán ubicar en el interior del local.

#### 117.4. Instalación de protección contra incendios.

La instalación de protección contra incendios a implantar en estos establecimientos, serán los que determinen las disposiciones legales vigentes en la materia (Código Técnico de Edificación, y, dentro del mismo, el Documento Básico «SI. Seguridad en caso de Incendio» del Código Técnico de la Edificación C.T.E.- DB-SI 4, o normativa que lo desarrolle o sustituya).

Los establecimientos instalados en edificios cuya estructura sea de madera deberán disponer de una instalación de detección automática de incendios.

**118. artikulua. Segurtasun-baldintzak.**

**118.1.** Segurtasuna suteen eta beste arrisku batzuen aurrean.

Suteen prebentzioari dagokionez, arloan indarrean dauden legezko xedapenetan ezarritako irizpideak aplikatu behar dira (Eraikuntza Kode Teknikoa eta, horren barruan, Eraikuntza Kode Teknikoko «Si. Suteen aurkako segurtasuna» Oinarrizko Dokumentua).

**118.2.** Ebakuazio-neurriak.

Suteen aurkako segurtasunari buruzko Oinarrizko Dokumentuak (DB-SI) edo aplikagarriak diren sektoreko beste arau batzuek ezarritakoari kalterik eragin gabe, jendaurreko ikuskizunak edo jolas-jarduerak egiten dituzten eraikin eta eraikuntzek, gutxienez, ebakuazio-neurri hauek izan behar dituzte:

– Barruan dauden pertsonak ebakutzeko aurrez ikusitako ate edo irteera guztiek funtzionamendu-egoera onean egon behar dute.

– Jarduera garatzen ari den guztietan, ebakuazio-bideek libre eta erabilgarri egon behar dute, oztoporik gabe, kanpoko espazio segururaino.

– Berariazko aurreikuspenak egin behar dira desgaitasuna duten pertsonak, gurpil-aulkia erabiltzen dutenak edo mugikortasun murriztua dutenak modu egokian ebakutzeko.

**118.3.** Seinaleztapena.

Honako hauetan jasotako seinaleztapen-neurriak bete behar dira, gutxienez: Suteen aurkako segurtasunari buruzko Oinarrizko Dokumentua (DB-SI); eta UNE 23034: 1988 eta UNE 23033-1: 1981 arau teknikoak, suteen aurkako segurtasunari, segurtasuneko seinaleztapenari eta ebakuazio-bideei buruzkoak, edo horiek garatzen edo ordezkatzeko dituzten araudiak.

**118.4.** Larrialdietako argiak.

Larrialdietako argiak jarri behar dira. Horiek, argiztapen normalak huts eginez gero, beharrezko argia eman behar dute honako helburu hauetarako: erabiltzaileen ikusgarritasuna errazteko, saltokitik irteteko modua izan dezaten; paniko-egoerak saihesteko; irteera non dagoen adierazten duten seinaleak ikusteko; eta babeserako ekipoak eta neurriak non dauden ikusteko.

Larrialdietako argiak izan behar dituzte, gutxienez, honako hauetan zehaztutako eremu eta elementuek: Kode Teknikoko erabileraren segurtasunari eta irisgarritasunari buruzko Oinarrizko Dokumentua (DB-SUA), edo hori garatzen edo ordezkatzeko duen araudia.

**119. artikulua. Jarduera martxan jartzeko baldintzak.**

Behin saltokia egokituta dagoenean, jarduera martxan jartzeko, honako dokumentu hauek aurkeztu behar dira Udaletxean:

– Jarduera hasteko dagokion habilitazio-titulua.

– Eskumena duen teknikariak igorritako ziurtagiria, jarduera eta/edo instalazioak eraikuntza-proiektuarekin eta aurkeztutako dokumentazio teknikoarekin bat datoze eta ingurumen-baldintzak guztiak betetzen dituztela ziurtatzen duena.

– Osasun-agintaritzak jarduera abian jartzeari dagokionez emandako baimena.

– Euskal Autonomia Erkidegoko hots-kutsadurari buruzko urriaren 16ko 213/2012 Dekretuko I. Eranskineko G eta I tauletan ezarritako balioak betetzen direla ziurtatzen duen txostena, Erakunde Ziurtatu batek igorria; eta, horrekin batera, «in situ» neurketak, aireko zarataren isolamenduarenak eta zoruen isolamendu akustikoarenak, inpaktuen zaratarekiko.

– Behe tentsioko instalazio elektrikoaren ziurtagiria, behe tentsioko instalazio elektrikoaren Obra Zuzendaritzaren ziurtagiria

**Artículo 118. Condiciones de seguridad.**

**118.1.** Seguridad en materia de incendios y otros riesgos.

En lo referente a la prevención de incendios, serán de aplicación los criterios establecidos en las disposiciones legales vigentes en la materia (Código Técnico de Edificación, y, dentro del mismo, el Documento Básico «Si. Seguridad en caso de Incendio» del Código Técnico de Edificación).

**118.2.** Medidas de evacuación.

Sin perjuicio de lo que establezcan el Documento Básico de Seguridad contra Incendios (DB-SI) u otras normas sectoriales aplicables, los edificios y construcciones en los que se realicen espectáculos públicos o actividades recreativas deben contar, al menos, con las siguientes medidas de evacuación:

– Todas las puertas o salidas previstas para la evacuación de las personas ocupantes deben estar en correcto estado de funcionamiento.

– Siempre que se desarrolle la actividad, se mantendrán accesibles las vías de evacuación, libres de obstáculos y utilizables hasta el espacio exterior seguro.

– Previsiones específicas para la adecuada evacuación de personas con discapacidad usuarias de sillas de rueda o con movilidad reducida.

**118.3.** Señalización.

Se debe contar, al menos, con las medidas de señalización contenidas en el Documento Básico de Seguridad contra Incendios (DB-SI), y en las normas técnicas UNE 23034: 1988 y UNE 23033-1: 1981, de seguridad contra incendios, señalización de seguridad y vías de evacuación, o la normativa que los desarrolle o sustituya.

**118.4.** Alumbrado de emergencia.

Se dispondrá de alumbrado de emergencia que, en caso de fallo del alumbrado normal, suministre la iluminación necesaria para facilitar la visibilidad a los usuarios de manera que puedan abandonar el establecimiento, evite las situaciones de pánico y permita la visión de las señales indicativas de las salidas y la situación de los equipos y medios de protección existentes.

Deberán contar con alumbrado de emergencia, al menos, las zonas y elementos especificados en el Documento Básico de Seguridad de Utilización y Accesibilidad (DB-SUA) del Código Técnico, o la normativa que lo desarrolle o sustituya.

**Artículo 119. Requisitos para la puesta en funcionamiento de la actividad.**

Una vez que el establecimiento esté acondicionado, para la puesta en funcionamiento de la actividad deberá presentarse en el Ayuntamiento la siguiente documentación:

– El correspondiente título habilitante para el inicio de la actividad.

– Certificación expedida por persona técnica competente que acredite que la actividad y/o las instalaciones se adecúan al proyecto constructivo y a la documentación técnica presentada y que cumple todos los requisitos ambientales.

– Autorización emitida por la autoridad sanitaria, en lo referente a la puesta en funcionamiento de la actividad.

– Informe emitido por una Entidad Acreditada que certifique el cumplimiento de los valores de las tablas G e I del anexo I del Decreto 213/2012, de 16 de octubre, de contaminación acústica de la Comunidad Autónoma del País Vasco, acompañado de las Mediciones «in situ» del aislamiento al ruido aéreo y del aislamiento acústico de suelos al ruido de impactos.

– Certificado de instalación eléctrica en baja tensión, certificado de Dirección de Obra de instalación eléctrica en baja ten-

eta kontrol-erakundearen ziurtagiria, aldeko emaitzarekin. Eusko Jaurlaritzako dagokien Sailean erregistratuta egon behar dute horiek.

– Suteen aurkako babeserako instalazioaren ziurtagiria; Eusko Jaurlaritzako dagokien Sailean erregistratuta egon behar du.

– Instalazio Termikoen ziurtagiria; Eusko Jaurlaritzako dagokien Sailean erregistratuta egon behar du.

– Gas-hargailuaren instalazioaren ziurtagiria; Eusko Jaurlaritzako dagokien Sailean erregistratuta egon behar du.

– Aparatuen CE adostasun-adierazpenak.

– Arloan indarrean diren legezko xedapenetan eta, hala dagokio, dagozkion udal-lizentzietan ezarritako beste edozein eskakizun.

## 5. KAPITULUA. BESTE AURREIKUSPEN OSAGARRI BATZUK

### 120. artikulua. Ordutegiak.

1. Arloan indarrean dauden legezko xedapenetan adierazitakoak izango dira jarduera anitzen itxiera-ordutegiak. Zehazki, 17/2019 Dekretuko (otsailaren 5ekoa, jendaurreko ikuskizunen eta jolas-jardueren Legea garatzeko Erregelamendua onartzen duena) IV. Kapituluan gai horren inguruan araututakoa hartuko da kontuan.

Ordenantza hauek indarrean sartu aurretik existitzen ziren saltokien kasuan, Ordenantza hauetako 105.3. artikulua araututako ordutegiak aplikatuko dira.

2. Ordutegi bereziei eta ordutegiak luzatzeari dagokienez, 17/2019 Dekretuko 36. Artikuluan xedatutakoa hartuko da kontuan eta, hori betez, artikulua horretan araututako kasuetarako eta bertan ezarritakoarekin bat etorri Udalak zehazten duena, modu orokorrean edo berariaz.

### 121. artikulua. Jarduera uztea eta jardueraren etenaldi jarraitua.

1. Dagozkion ondorioetarako, eta jarduera iraunkorrak izanik, jarduera bat uzten bada amaitu egiten da habilitazio-titulua indarraldia, interesdunari aurrez entzunda eta modu arrazoituan. Jarduera uztetzat hartuko dira jarraian ageri diren egoera hauekin lotutakoak:

A. Titularraren jakinarazpena, Tolosako Udalarari idatzi baten bidez zuzendua, jarduera hori utzi nahi duela komunikatzeko.

B. Habilitazio-titulua iraungitze-espedientearen izapidetzea eta ebazpena.

C. Saltokia ixtea, dagokion zigor-espedientearen ondoren.

2. Dagozkion ondorioetarako, eta jarduera iraunkorrak izanik, sei hilabetez jarraian saltokiak jarduerarik ez badu, aurrez interesdunari entzunda eta modu arrazoituan, bertan behera utziko da habilitazio-titulua, administrazioak egiaztatzen duen arte saltokiari eska dakizkiokeen baldintzak mantentzen direla. Habilitazio-titulua iraungitze-espedientea hasi bada, ez da egiaztatzeko izapiderik egingo.

Modu objektiboan egiaztatu beharko da sei hilabetez jarraian ez dela jarduerarik izan, agente edo agintari publikoek igorritako txostenen bidez, edo Zuzenbidean onargarria den beste edozein frogaren bidez. Prozedura Zibilaren Legean ezarritako irizpideen arabera baloratuko dira frogak horiek.

sión y certificado de organismo de control con resultado favorable, con registro en el Departamento correspondiente del Gobierno Vasco.

– Certificado de instalación de protección contra incendios con registro en el Departamento correspondiente del Gobierno Vasco.

– Certificado de Instalación Térmicas (R.I.T.E.) con registro en el Departamento correspondiente del Gobierno Vasco.

– Certificado de instalación receptora de gas con registro en el Departamento correspondiente del Gobierno Vasco.

– Declaraciones CE de conformidad de los aparatos.

– Cualesquiera otros requisitos establecidos en las disposiciones legales vigentes en la materia, así como, en su caso, en las correspondientes licencias municipales.

## CAPÍTULO 5. OTRAS PREVISIONES COMPLEMENTARIAS

### Artículo 120. Horarios.

1. Los horarios de cierre de las diversas actividades serán los señalados en las disposiciones legales vigentes en la materia, rigiéndose en particular por lo regulado al respecto en el Capítulo IV del Decreto 17/2019, de 5 de febrero, por el que se aprueba el Reglamento de desarrollo de la Ley de espectáculos públicos y actividades recreativas.

Los establecimientos preexistentes con anterioridad a la entrada en vigor de estas Ordenanzas se registrarán por el régimen sobre horarios regulado al respecto en el artículo 105.3 de estas Ordenanzas.

2. Tratándose de los horarios especiales, se estará a lo dispuesto en el artículo 36 del Decreto 17/2019, y tratándose del régimen de ampliación de horarios se estará a lo dispuesto en el artículo 36 del Decreto 17/2019 y, en su virtud, a lo que para los supuestos regulados en dicho artículo y de conformidad con lo establecido en el mismo, de forma genérica o específica determine el Ayuntamiento.

### Artículo 121. Cese de actividad e interrupción continuada de la actividad.

1. A los correspondientes efectos, y tratándose de actividades de carácter permanente, el cese de una actividad conllevará previa audiencia de la persona interesada y de manera motivada, la extinción de la vigencia del título habilitante, entendiéndose el cese asociado a cualquiera de las circunstancias que se exponen a continuación:

A. Notificación de su titular dirigida mediante escrito al Ayuntamiento de Tolosa, comunicando su voluntad de cese de la actividad en cuestión.

B. Tramitación y resolución del correspondiente expediente de caducidad del título habilitante.

C. Clausura del establecimiento tras el correspondiente expediente sancionador.

2. A los correspondientes efectos, y tratándose de actividades de carácter permanente, el transcurso ininterrumpido de seis meses de inactividad del establecimiento determinará, previa audiencia de la persona interesada y de manera motivada, la suspensión de la vigencia del título habilitante hasta tanto no se efectuó la comprobación administrativa del mantenimiento de las condiciones exigibles al establecimiento. No procederá el trámite de comprobación si se ha iniciado expediente de caducidad del título habilitante.

La inactividad continuada ininterrumpida de seis meses de la actividad deberá constatarse de forma objetiva mediante los correspondientes informes emitidos por agentes o autoridades públicas u mediante otro medio de prueba admisible en Derecho, cuya valoración se realizará de acuerdo con los criterios establecidos en la Ley de Enjuiciamiento Civil.

3. Dagozkion ondorioetarako, aldi baterako jardueren kasuan eta jarduera nagusiaren jarduera osagarrien kasuan (halakotzat joko dira periodikoak ez diren jarduerak, eta habilitazio-tituluak barne hartzen dituen jarduerak hobeago, osoago, erakargarriago edo perfektuago bihurtzen dituztenak), jarduera hori gauzatzeko eta garatzeko dagozkion habilitazio-tituluan finkatutako aldia edo denbora igarotakoan ulertuko da jarduera utzi dela. Hala, ikuskizuna edo jarduera amaitzean iraungiko edo amaituko da habilitazio-tituluaren indarraldia. Halaber, une horretan iraungiko edo amaituko da aldi baterako instalazioen (ez-iraunkorrek, behin-behinekoak edo eramangarriak, jarduera horiekin lotuak) habilitazio-tituluaren indarraldia.

4. Aurreko 1 eta 3 idatz-zatietan azaldutako zirkunstantzietan bat gertatuko balitz, eta habilitazio-tituluaren iraungitze-espeditzea izapidetu eta ebatziko balitz, jarduera utzi edo amaitu egin dela ulertuko da, eta habilitazio-tituluaren indarraldia iraungitatzat joko da.

*122. artikulua. Zaintza-, kontrol- eta ikuskapen-araubidea, eta zehatzeko araubidea.*

1. Irizpide orokorrak.

Ostalaritza-, jolas- eta joko-jardueren zaintza-, kontrol- eta ikuskapen-araubidea, eta zehatzeko araubidea, abenduaren 23ko 10/2015 Legeak eta otsailaren 5eko 17/2019 Dekretuak araututakoaren mende egongo dira, Ordenantza hauetan egin-dako garapenari kalterik eragin gabe.

Horrelako jarduerak badira, artikulua honetan ezarritako aurreikuspenak indarrean eta aplikatzekoak izango dira, Lege eta Dekretu horietan ezarritakora egokitzen diren heinean. Lege eta Dekretu horiek aldatu eta/edo indargabetuz gero, aldatzen edo ordeztzen dituzten xedapenetan ezarritakoari helduko zaio.

2. Jarduera edo ikuskizuna garatzeko baldintzak ez bete-zeagatiko zehatzeko araubidea, ezarritako gehieneko zarata-mugak gainditzeari dagokionez.

A. Jabeek eta antolatzaileek honako betebeharrak hauri dute: jendaurreko ikuskizunak egitean edo jolas-jarduerak garatzean, kanpoaldeari eragiten dion zaratarik edo eragozpenik ez sortzea saltoki publikoan edo instalazio osagarrietan. Jendaurreko ikuskizunak, jolas-jarduerak eta horiek garatzen diren saltoki publiko edo espazioek beharrezko segurtasun-, osasun- eta higiene-baldintzak eta irisgarritasun unibertsaleko baldintzak bete behar dituzte, pertsonen eta haien ondasunen segurtasuna bermatzeko eta publikoari eta hirugarren pertsonen eragozpenik ez sortzeko. Halaber, aplikagarria den sektoreko araudian eskatzen diren gainerrako baldintza guztiak bete behar dituzte. Eta, beste batzuen artean, baldintza horiek izango dira osasun- eta higiene-baldintzen eta baldintza akustikoen arloan eskatutako direnak, lokalen hoshgabetze-baldintzak berariaz betez, hirugarren pertsonen ez molestatzeko, zarataren gaineko legediak xedatzen duenaren arabera.

B. Ostalaritza-, jolas- eta joko-jarduerentzat ezarritako gehieneko zarata-mugak ez bete-zeagatiko zehatzeko araubidea honako araberakoa izango da: dagozkion sektoreko araudia (37/2003 Legea, azaroaren 17koa, edo hori aldatzen, osatzen, garatzen edo ordeztzen duena); dagozkion habilitazio-tituluko baldintzetan xedatutakoa, hala dagozkionean; eta, modu osagarrian, abenduaren 23ko 10/2015 Legean eta otsailaren 5eko 17/2019 Dekretuan araututakoa, baldintza horiek ez bete-zeari dagokionez eta arau-testu horietan ondorio horietarako araututakoari dagokionez. Zehazki, saltokira sartzean eta handik irteetan sortzen diren eta inguruko bizilagunen atsedena kaltetzen duten zaratei eta eragozpenen dagokionez, modu osagarrian,

3. A los correspondientes efectos, y tratándose de actividades de carácter eventual, así como complementarias y accesorias a la actividad principal, entendiéndose como tales aquellas que no impliquen habitualidad periódica y que hagan mejor, más completa, atractiva o perfecta la realización de las actividades incluidas en el título habilitante, el cese de una actividad ha de entenderse asociado al simple transcurso del período o tiempo fijado en el correspondiente título habilitante para el ejercicio y desarrollo de la misma, produciéndose la caducidad o extinción de la vigencia del título habilitante con la celebración del espectáculo o actividad, lo que conllevará asimismo la caducidad o extinción de la vigencia del título habilitante de las instalaciones eventuales, de carácter no permanente, temporal o portátil, vinculadas a dichas actividades.

4. En el supuesto de producirse cualquiera de las circunstancias expuestas en los apartados anteriores 1 y 3, así como en el supuesto de tramitación y resolución de expediente de caducidad del título habilitante, la actividad ha de considerarse cesada o finalizada y extinguida la vigencia del título habilitante.

*Artículo 122. Régimen de vigilancia, control e inspección, y régimen sancionador.*

1. Criterios generales.

El régimen de vigilancia, control e inspección, así como el régimen sancionador de las actividades de hostelería, de carácter recreativo y de juego, se someterá a lo regulado en la Ley 10/2015 de 23 de diciembre y en el Decreto 17/2019, de 5 de febrero, sin perjuicio del desarrollo que se realiza en estas Ordenanzas.

Tratándose de ese tipo de actividades, las previsiones establecidas en este artículo han de entenderse vigentes y de aplicación en la medida en que se adecuen a lo establecido en dicha Ley y Decreto. En caso de modificación y/o derogación de esa Ley y Decreto, se deberá de estar a lo establecido en las disposiciones que las modifiquen o sustituyan).

2. Régimen sancionador por incumplimiento de las condiciones para el desarrollo de la actividad o espectáculo, en relación con la superación de los límites máximos de ruido establecidos.

A. Las personas titulares y organizadoras tienen la obligación de evitar que, con ocasión de la celebración de espectáculos públicos o desarrollo de actividades recreativas, se produzcan ruidos y molestias desde el establecimiento público, o sus instalaciones accesorias, que afecten al exterior del mismo. Los espectáculos públicos, las actividades recreativas y los establecimientos públicos o espacios donde se desarrollen deben reunir las condiciones de seguridad, de salubridad e higiene y de accesibilidad universal que resulten necesarias para garantizar la seguridad de las personas y de sus bienes y para evitar molestias al público asistente y a terceras personas, así como el resto de condiciones exigidas por la normativa sectorial aplicable, siendo que tales condiciones comprenderán las exigibles, entre otras, en materia de condiciones de salubridad, higiene y acústica, con determinación expresa de las condiciones de insonorización de los locales necesarias para evitar molestias a terceras personas, conforme a lo dispuesto en la legislación sobre ruidos.

B. El régimen sancionador por incumplimiento de los límites máximos de ruido establecido para las actividades de hostelería, de carácter recreativo y de juego, se regirá por lo dispuesto en la normativa sectorial correspondiente (Ley 37/2003, de 17 de noviembre, o normativa que la modifique, complete, desarrolle o sustituya), por lo dispuesto en las condiciones del correspondiente título habilitante en su caso y complementariamente por lo regulado en la Ley 10/2015 de 23 de diciembre y en el Decreto 17/2019, de 5 de febrero, en lo relativo al incumplimiento de dichas condiciones y de lo regulado al efecto en dichos textos normativos. Específicamente, en lo respectivo a los a los ruidos y molestias producidos a la entrada y salida de los

abenduaren 23ko 10/2015 Legean eta otsailaren 5eko 17/2019 Dekretuan araututakoak aginduko du.

3. Zarata mailak zaintzeko, kontrolatzeko eta ikuskatzeko prozedura, eta zehatzeko araubidea.

A. Aurretzeko jarduerak.

Egindako neurketetan oinarrituta, jarduera batek berori garatzeko behar den isolamendu akustikoa duela modu argian eta nahikotasunez erabakitzen bada, eta, hala ere, lokalaren barruan garatutako jarduerak sortutako ustezko zaraten eragozpenengatik salaketak jaso baditu, edo ustez jarduera horretatik datozen zaratak sorten direla ziurtatzen bada ofizioz, irizpide hauen arabera jardungo da:

a) Eragozpen horiek dauden ala ez egiaztatuko da etxebizitzaren barruko zarata-immisioak neurtuz. Neurketa indarrean den araudiaren arabera egingo da, saltokiaren titularrari aurrez jakinarazi gabe, eta behar bezala kalibratutako sonometro homologatu bat erabiliz.

b) Neurketa horren akta formal idatziko da salaketaren sustatzailea eta jardueraren titularrak ez diren bi lekukoren aurrean, eta bertan, besteak beste, baldintza hauek jasoko dira espresuki:

- Zarata horiek badauden ala ez.
- Zarata horiek, baldin badaude, jarduera horrekin zerikusirik ba ote duten.
- Egindako neurketan edo horren ondorioetan zailtasunik eragin dezakeen bestelako zaratarik edo inguruabarririk badauen.

c) Akta udal-teknikariek, Udaltzaingoak, Ertzaintzak edo neurketa akustikoetan aditutako enpresa batek egin ahal izango dute, aurrez Udalen aitortuta.

d) Akta hori Udalarik jakinarazi eta horren esku utziko da, lege ezarritako bideetatik jardun eta egoki deritzon erabakia har dezan: dagokion zigor-espedita eta dagokion neurriak hartzeko espedita abiatzea, edo salaketa artxibatzea.

B. Zehatzeko prozedura.

Zehatzeko prozedura hauen arabera gauzatuko da: artikulua honetan adierazitako zehatzeko araubidea, eta Administrazio Publikoaren Ohiko Administrazio Prozedurako Legea.

Jarduerako zaratek sortutako eragozpenei atxikitako ezauzgarriak eta baldintzatzaile materialak.

a) Jarduera batek bertako instalazioak gaizki erabiltzen dituela edo horren gaineko kontrolik ez duela joko da kasu haueetan:

– Egindako neurketen aktan ezarritako gehieneko mugak bost (5) dBA-tan gainditzen dituzten zaratak daudela jaso bada.

– Edo lauogeita hamar (90) egun naturaleko epean hiru akta desberdin egiten badira, zaratak handiagoak direla ondorioztatzen dutenak, lehenago aipatutako bost (5) dBA-ko alde gainditu gabe.

b) Zarata-maila A (dBA) haztapen-escalan neurtuko da, hirurogei (60) segundotan maila jarraiki baliokidean. Hala ere, Tolosako udal-arauek ezartzen dutenaren arabera, soinu oldarkorak edo tonu garbiak kontuan hartzen dituzten neurketak egin ahal izango dira.

Egiten den akta bakoitzeko gutxienez hiru (3) neurketa egingo dira.

establecimientos que perturben el descanso del vecindario del entorno, registrará complementariamente lo regulado en la Ley 10/2015 de 23 de diciembre y en el Decreto 17/2019, de 5 de febrero.

3. Procedimiento de vigilancia, control e inspección de los niveles de ruido y procedimiento sancionador.

A. Actuaciones previas.

Una vez que de manera clara y suficiente se haya determinado, en base a las correspondientes mediciones, que un establecimiento dispone de aislamiento acústico suficiente para el desarrollo de la actividad a que está dedicado, y, pese a lo cual, recaigan sobre él denuncias asociadas a molestias supuestamente procedentes de ruidos generados por la actividad desarrollada en el interior del local, o se constaten de oficio la generación de ruidos que supuestamente provengan de dicha actividad, se actuará de conformidad con los siguientes criterios:

a) Se procederá a la comprobación de la existencia o no de tales molestias por medio de una medición de los ruidos de inmisión en el interior de la vivienda, realizada conforme a la normativa vigente, sin aviso previo al titular del establecimiento, y utilizando un sonómetro homologado y debidamente calibrado.

b) Se levantará un acta formal de la indicada medición en presencia de dos testigos, diversos del promotor de la denuncia y del titular de la actividad, en el que, de manera expresa, se hará constar, entre otros extremos:

- La existencia o no de los correspondientes ruidos.
- La existencia o no de alguna relación de esos ruidos, en el caso de detectarse su existencia, con la referida actividad.
- La existencia o no de otros ruidos o circunstancias que pudieran afectar a la medición realizada, y/o dificultar las conclusiones de la misma.

c) El acta podrá ser elaborada por los técnicos municipales, la Policía Municipal, la Ertzaintza, o bien, por una empresa especializada en mediciones acústicas, previamente reconocida por parte de este Ayuntamiento.

d) Dicho acta se pondrá en conocimiento y a disposición del Ayuntamiento para que por medio de los cauces legalmente establecidos obre en consecuencia y adopte la decisión que estime oportuna, bien para el inicio del correspondiente expediente sancionador y del expediente para la adopción de las medidas correspondientes, o bien para el archivo de la denuncia.

B. Procedimiento sancionador.

El procedimiento sancionador se llevará a cabo con arreglo al régimen sancionador indicado en este artículo, y conforme a la Ley de Procedimiento Administrativo Común de las Administraciones Públicas.

Características y condicionantes materiales inherentes a las molestias generadas por ruido en la actividad.

a) Se considerará que una actividad adolece de mal uso de sus instalaciones, o bien de falta de control sobre la misma, cuando:

– Bien en la correspondiente acta de las mediciones realizadas conste la existencia de ruidos con nivel de cinco (5) dBA superior a los límites máximos establecidos.

– Bien en un período de tiempo de noventa (90) días naturales se elaboren tres actas diferentes de las que se deduzca que los ruidos son simplemente superiores sin que supere la diferencia de cinco (5) dBA antes mencionada.

b) El nivel de ruido se medirá en la escala de ponderación A (dBA) en Nivel Continuo Equivalente en sesenta (60) segundos. No obstante podrán realizarse mediciones en las que se contemple la existencia de ruidos impulsivos o Tonos Puros conforme establecen las Normas Municipales de Tolosa.

El número mínimo de mediciones será de tres (3) por cada acta levantada.

a) Neurketa-akta guztietan datu hauek jaso beharko dira gutxienez:

– Neurketaren eguna eta ordua.

– Salatzailaren izena eta sinadura.

– Neurketak egin diren etxebizitzaren helbidea eta deskribapena, eta horren krokisa egin eta sonometroaren posizioa markatuko da.

– Akta egitea behar duen jardueraren izena eta helbidea.

– Salaketa kudeatzen duen administrazio jardulea identifikatzea, hori ordezkatzen duen pertsonaren izena eta beraren sinadura.

– Lekukoaren izena eta helbidea eta sinadura.

– Sonometro mota eta horren serie-zenbakiaren bidez identifikatzea.

4. Ixteko eta irekitzeko ordutegia ez betetzeagatik zehatzeko araubidea.

A. Jendaurreko ikuskizunak egitean edo jolas-jarduerak garatzean, ixteko eta irekitzeko ordutegiak errespetatzeko betebeharra dute jabeek eta antolatzaileek; eta publikoak ikusteko moduko leku batean eta ongi irakurtzeko moduan jarri behar dute irekitzeko eta ixteko ordutegiei buruzko informazioa.

B. Ostalaritza-, jolas- eta joko-jarduerentzat ezarritako irekitzeko eta ixteko ordutegiak ez betetzeagatik zehatzeko araubidea, abenduaren 23ko 10/2015 Legeak eta otsailaren 5eko 17/2019 Dekretuak araututakoaren mende egongo da.

Aipatutako araubide horretan oinarrituta, arau-hauste larria izango da saltokiek giroko musika jartzea, musika-aparatuak erabiltzea edo dantzaleku-zerbitzuak ematea saltokia barne hartzen duen taldeari dagokion habilitazio-tituluak jasotzen dituen balizko kasuetatik eta ordutegietatik kanpo; eta arau-hauste arina izango da jendaurreko ikuskizun baten edo jolas-jardueraren baten hasierako edo amaierako ordutegiak ez betetzea, edo publikoari irekita dauden saltokiak irekitzeko edo ixteko ordutegiak ez betetzea. Arau-testuen geroko aldaketek zehaztuko dute arau-hauste mota bakoitza, legezketasun- eta tipikotasun- printzipioaren arabera.

C. Ixteko eta irekitzeko ordutegiak zaintzeko, kontrolatzeko eta ikuskatzeko prozedura, eta zehatzeko araubidea.

a) Aurreitiazko jarduerak.

Titulu honetan araututako jarduera jakin batean irekiera-eta itxiera-ordutegiekin lotutako arau-hausteak izan direla egiaztatzen bada, irekitzeko eta ixteko ordutegiak ez betetzearekin lotutako salaketetan oinarrituta, edo ofiziozko egiaztapenean oinarrituta, eskumena duten agintaritza-agenteei dagokion akta jasoko dute saltoki mota horiek ixteko eta irekitzeko ordutegiak ez betetzearekin lotutako ustezko arau-hausteengatik, eta jarduera ixteko berehalako neurriak hartuko dira.

b) Zehatzeko prozedura.

Zehatzeko prozedura hauen arabera gauzatuko da: artikuluko honetan adierazitako zehatzeko araubidea, eta Administrazio Publikoaren Ohiko Administrazio Prozedurako Legea.

c) En todo acta de medición deberán constar como mínimo de los siguientes datos:

– Día y hora de la medición.

– Nombre del denunciante con su firma.

– Dirección y descripción de la vivienda sobre la que se realizan las mediciones con realización de croquis de la misma en donde se marcará la posición del sonómetro.

– Nombre y dirección de la actividad en relación a la que se levanta el acta.

– Identificación de la Administración actuante, gestora de la denuncia, nombre de la persona que interviene en su representación, y firma de la misma.

– Nombre y dirección de los testigos con su firma.

– Tipo de sonómetro y marca con identificación del mismo por su número de serie.

4. Régimen sancionador por razones asociadas al incumplimiento de horarios de cierre y apertura.

A. Las personas titulares y organizadoras tienen la obligación de respetar los horarios de cierre y apertura con ocasión de la celebración de espectáculos públicos o desarrollo de actividades recreativas, debiendo disponer en lugar visible al público y perfectamente legible, la información relativa al horario de cierre y apertura.

B. El régimen sancionador por incumplimiento de horarios de cierre y apertura establecido para las actividades de hostelería, de carácter recreativo y de juego, se regirá por lo regulado en la Ley 10/2015 de 23 de diciembre y en el Decreto 17/2019, de 5 de febrero.

En base a dicho régimen, tendrá condición de infracción grave hacer uso, por parte de los establecimientos, de música ambiental, aparatos de música o prestación de servicios de pista de baile fuera de los supuestos y horarios amparados por el título habilitante correspondiente a su grupo de clasificación, y tendrá condición de infracción leve incumplir los horarios de inicio o de finalización de un espectáculo público o una actividad recreativa, o bien los horarios de apertura o de cierre de los establecimientos abiertos al público. Las posteriores modificaciones de los textos normativos conllevarán la determinación de cada tipo de infracción, conforme al principio de legalidad y tipicidad.

C. Procedimiento de vigilancia, control e inspección de los horarios de cierre y apertura, y régimen sancionador.

a) Actuaciones previas.

Comprobada la existencia de infracciones en lo referente a los horarios de apertura y de cierre de una determinada actividad de las reguladas en este Título, en base a denuncias asociadas al incumplimiento de los horarios de cierre y apertura, o en base a su constatación de oficio, se levantará por los agentes de la autoridad competente la correspondiente acta por presuntas infracciones en materia de incumplimiento de horarios de cierre y apertura de ese tipo de establecimientos, y se adoptarán las medidas inmediatas del cierre de la actividad.

b) Procedimiento sancionador.

El procedimiento sancionador se llevará a cabo con arreglo al régimen sancionador indicado en este artículo, y conforme a la Ley de Procedimiento Administrativo Común de las Administraciones Públicas.

I. ERANSKINA. UDALERRIKO HIRIGINTZA-EREMUETAN OSTALARITZA- ETA JOLAS-JARDUERAK EZARTZEAREN LABURPEN-  
TAULA / ANEXO I. TABLA RESUMEN DE IMPLANTACIÓN DE ACTIVIDADES HOSTELERAS Y RECREATIVAS EN ÁMBITOS  
URBANÍSTICOS DEL MUNICIPIO

AMBITO / CALIF. GLOBAL	oharrak	1	2	3	4	5	6	7	8
<b>1. Santa Lucia. Equipamiento docente</b>		EZ	EZ	EZ	EZ	EZ	EZ	EZ	EZ
Equipamiento	<p>Con carácter general y sin perjuicio de las salvedades que se exponen a continuación, las citadas actividades se entenderán prohibidas en este ámbito.</p> <p>Por su parte, dichas salvedades están asociadas a la posible y excepcional autorización, con carácter provisional (asociada a fiestas puntuales, etc.), de las actividades propias del grupo 1, complementadas con la venta de bebidas sin alcohol y alimentos sencillos (bocadillos), en la medida y con el alcance en que, todas ellas, tengan la naturaleza de actividades auxiliares y compatibles con los usos equipamentales propios del ámbito.</p> <p>Su autorización por parte del Ayuntamiento estará en todo caso condicionada a la previa y preceptiva autorización de ese tipo de actividades por parte de la administración docente competente en el ámbito y en las instalaciones del mismo.</p>								
<b>2. Santa Lucia. Equipamiento general</b>		EZ	EZ	EZ	EZ	EZ	EZ	EZ	EZ
Equipamiento	<p>En lo referente a la autorización o prohibición de las citadas actividades se estará a lo que se determine en el contexto del planeamiento y/o de los proyectos específicos que se promuevan con el fin de ordenar y ejecutar el desarrollo urbanístico previsto en el ámbito.</p> <p>En ese contexto, se autoriza la implantación en el ámbito de las actividades hosteleras y recreativas compatibles con los usos propios y/o característicos del mismo, prohibiéndose los restantes.</p>								
<b>3. La Asunción</b>		BAI	BAI	EZ	EZ	EZ	EZ	BAI	EZ
Equipamiento	<p>Se autorizan, excepcional y exclusivamente, las actividades hosteleras y recreativas autorizadas que además tengan la naturaleza propia de auxiliares y complementarias de los usos sanitarios autorizados con carácter preferente en el ámbito.</p> <p>Su autorización requerirá, en todo caso, la justificación de dicha naturaleza auxiliar y complementaria, que deberá ser referendada por la autoridad sanitaria competente en el ámbito.</p>								
<b>4. Guadalupe-Avenida de San Sebastián</b>		BAI	BAI	BAI	BAI	BAI	BAI	BAI	BAI
Industrial									
<b>5. Arramele. Arkaute</b>	*1	BAI	BAI	EZ	EZ	BAI	BAI	BAI	BAI
Residencial									
<b>6. Santa Klara</b>	*1	BAI	BAI	EZ	EZ	BAI	BAI	BAI	BAI
Residencial									
<b>7. Casco Histórico</b>	*1	BAI	BAI	EZ	EZ	BAI	BAI	BAI	BAI
Residencial									
<b>8. Zuloaga</b>		EZ	EZ	EZ	EZ	EZ	EZ	EZ	EZ
Residencial									
<b>9. Gorosabel (Rondilla)</b>	*1	BAI	BAI	EZ	EZ	BAI	BAI	BAI	BAI
Residencial									
<b>10. Ollangor</b>		EZ	EZ	EZ	EZ	EZ	EZ	EZ	EZ
Residencial									
<b>11. San Esteban</b>	*1	BAI	BAI	EZ	EZ	BAI	BAI	BAI	BAI
Residencial									
<b>12. San Frantzisko</b>	*1	BAI	BAI	EZ	EZ	BAI	BAI	BAI	BAI
Residencial									
<b>13. Laskoain</b>	*1	BAI	BAI	EZ	EZ	BAI	BAI	BAI	BAI
Residencial									
<b>14. Berazubi-Kondeaneko Aldapa (Bikoitiak)</b>	*1	BAI	BAI	EZ	EZ	BAI	BAI	BAI	BAI
Residencial									
<b>15. Bidebieta-Kondeaneko Aldapa (Bakoitiak)</b>	*1	BAI	BAI	EZ	EZ	BAI	BAI	BAI	BAI
Residencial									
<b>16. Escolapios</b>		EZ	EZ	EZ	EZ	EZ	EZ	EZ	EZ
Equipamiento	<p>Con carácter general y sin perjuicio de las salvedades que se exponen a continuación, las citadas actividades se entenderán prohibidas en este ámbito.</p> <p>Por su parte, dichas salvedades están asociadas a la posible y excepcional autorización, con carácter provisional (asociada a fiestas puntuales, etc.), de las actividades propias del grupo 1, complementadas con la venta de bebidas sin alcohol y alimentos sencillos (bocadillos), en la medida y con el alcance en que, todas ellas, tengan la naturaleza de actividades auxiliares y compatibles con los usos equipamentales propios del ámbito.</p> <p>Su autorización por parte del Ayuntamiento estará en todo caso condicionada a la previa y preceptiva autorización de ese tipo de actividades por parte de la administración docente competente en el ámbito y en las instalaciones del mismo.</p>								

17. Apatta	*1	BAI	BAI	EZ	EZ	BAI	BAI	BAI	BAI
Terciario									
18. Apatta Erreka		BAI	BAI	BAI	BAI	BAI	BAI	BAI	BAI
Industrial									
19.1 Villas San Blas		EZ	EZ	EZ	EZ	EZ	EZ	EZ	EZ
Residencial									
20. Amartz	*1	BAI	BAI	EZ	EZ	BAI	BAI	BAI	BAI
Residencial									
21. Papelera Araxes		BAI	BAI	BAI	BAI	BAI	BAI	BAI	BAI
Industrial									
22. Usabal Industrialdea 1		BAI	BAI	BAI	BAI	BAI	BAI	BAI	BAI
Industrial									
23. Usabal Industrialdea 2		BAI	BAI	BAI	BAI	BAI	BAI	BAI	BAI
Industrial									
24. Iurre	*1	BAI	BAI	EZ	EZ	BAI	BAI	BAI	BAI
Residencial									
25. Usabal Kiroigunea		BAI	BAI	EZ	EZ	BAI	BAI	BAI	BAI
Equipamiento									
26. Olarrain		BAI	BAI	EZ	EZ	BAI	BAI	BAI	BAI
Residencial									
27. Arzabalza		BAI	BAI	BAI	BAI	BAI	BAI	BAI	BAI
Industrial									
28. Albistur		BAI	BAI	BAI	BAI	BAI	BAI	BAI	BAI
Industrial									
29. Aldaba-Berasibiaundia		BAI	BAI	BAI	BAI	BAI	BAI	BAI	BAI
Industrial									
30. N-4 Errepidea		EZ	EZ	EZ	EZ	EZ	EZ	EZ	EZ
Sist. General		Con carácter general y sin perjuicio de las salvedades que se exponen a continuación, las citadas actividades se entenderán prohibidas en este ámbito. Por su parte, dichas salvedades están asociadas a la posible y excepcional autorización de actividades hosteleras y recreativas que tengan la naturaleza de actividades auxiliares y compatibles con los usos varios propios del ámbito. Su autorización por parte del Ayuntamiento estará en todo caso condicionada a la previa y preceptiva autorización de ese tipo de actividades por parte de la administración varía competente en el ámbito y en las instalaciones del mismo.							
31. Trenbidea		EZ	EZ	EZ	EZ	EZ	EZ	EZ	EZ
Sist. General		Con carácter general y sin perjuicio de las salvedades que se exponen a continuación, las citadas actividades se entenderán prohibidas en este ámbito. Por su parte, dichas salvedades están asociadas a la posible y excepcional autorización de actividades hosteleras y recreativas que tengan la naturaleza de actividades auxiliares y compatibles con los usos varios propios del ámbito. Su autorización por parte del Ayuntamiento estará en todo caso condicionada a la previa y preceptiva autorización de ese tipo de actividades por parte de la administración varía competente en el ámbito y en las instalaciones del mismo.							
32. Casco de Urkizu		BAI	BAI	EZ	EZ	BAI	BAI	EZ	EZ
Residencial		Condiciones complementarias y excepcionales. a)En las edificaciones destinadas, de conformidad con las previsiones establecidas en el planeamiento urbanístico vigente, exclusiva y/o predominantemente a usos de equipamiento, se autoriza la implantación de las actividades autorizadas sin sujeción de las mismas a las limitaciones a las que se alude en ese mismo apartado, previa y preceptiva justificación, eso sí, de su carácter auxiliar y complementario de los usos característicos de dichas edificaciones. b)Se autoriza la implantación de actividades hosteleras y recreativas en las edificaciones que, en su caso y con carácter exclusivo y/o predominante, el planeamiento urbanístico vigente destine a las mismas, en los grupos que éste determine. Se consolidan las realidades de esa naturaleza, preexistentes con anterioridad a la entrada en vigor del vigente Plan General de Ordenación Urbana, siempre que las mismas no sean disconformes tanto con el régimen urbanístico establecido en ese Plan, como en el promovido, en su caso, en su desarrollo.							
33. Casco de Bedaio		BAI	BAI	EZ	EZ	BAI	BAI	EZ	EZ
Residencial		Condiciones complementarias y excepcionales. a)En las edificaciones destinadas, de conformidad con las previsiones establecidas en el planeamiento urbanístico vigente, exclusiva y/o predominantemente a usos de equipamiento, se autoriza la implantación de las actividades autorizadas sin sujeción de las mismas a las limitaciones a las que se alude en ese mismo apartado, previa y preceptiva justificación, eso sí, de su carácter auxiliar y complementario de los usos característicos de dichas edificaciones. b)Se autoriza la implantación de actividades hosteleras y recreativas en las edificaciones que, en su caso y con carácter exclusivo y/o predominante, el planeamiento urbanístico vigente destine a las mismas, en los grupos que éste determine. Se consolidan las realidades de esa naturaleza, preexistentes con anterioridad a la entrada en vigor del vigente Plan General de Ordenación Urbana, siempre que las mismas no sean disconformes tanto con el régimen urbanístico establecido en ese Plan, como en el promovido, en su caso, en su desarrollo.							
*1... a) En las edificaciones destinadas, de conformidad con las previsiones establecidas en el planeamiento urbanístico vigente, exclusiva y/o predominantemente a usos de equipamiento, se autoriza la implantación de las actividades mencionadas en el anterior apartado «A.a», sin sujeción de las mismas a las limitaciones a las que se alude en ese mismo apartado, previa y preceptiva justificación, eso sí, de su carácter auxiliar y complementario de los usos característicos de dichas edificaciones. b) Se autoriza la implantación de actividades hosteleras y recreativas en las edificaciones que, en su caso y con carácter exclusivo y/o predominante, el planeamiento urbanístico vigente destine a las mismas, en los grupos que éste determine. Se consolidan las realidades de esa naturaleza, preexistentes con anterioridad a la entrada en vigor del vigente Plan General de Ordenación Urbana, siempre que las mismas no sean disconformes tanto con el régimen urbanístico establecido en ese Plan, como en el promovido, en su caso, en su desarrollo.									



II. ERANSKINA

*Grafiko argigarriak, 108. artikuluan ostalaritza- eta jolas-jardueren arteko distantziak arautzen dituzten aurreikuspenak aplikatzeko.*

1. Grafiko argigarriak, establezimendu baten fatxadako muga-puntuak kontuan hartzeko eta zehazteko (108.2.A artikulua):

1.– Lokalaren perimetroa eraikinaren fatxadarekin gurutzatzen den puntuen grafiko argigarria.

2.– Lokalaren perimetroko proiektzioak eraikinaren fatxada-ekin gurutzatzen diren puntuen grafiko argigarria.

2. Ostalaritza- eta jolas-jardueren arteko distantziak neurtzeko irizpideak erakusten dituzten grafikoak (108.2.B artikulua):

1.– Fatxada edo fatxada-lerro berean kokatutako jardueren arteko distantziak neurtzeko irizpideen grafiko argigarria.

2.– Etxadi edo eraikin berean kokatutako jardueren arteko distantziak neurtzeko irizpideen grafiko argigarria.

3.– Eraikin isolatu berean kokatutako jardueren arteko distantziak neurtzeko irizpideen grafiko argigarria.

4.– Kale berean eta fatxada-lerro desberdinetan kokatutako jardueren arteko distantziak neurtzeko irizpideen grafiko argigarria.

5.– Kale eta fatxada-lerro desberdinetan kokatutako jardueren arteko distantziak neurtzeko irizpideen grafiko argigarria.

6.– Plaza edo espazio asimilagarri batean kokatutako jardueren arteko distantziak neurtzeko irizpideen grafiko argigarria, plaza zeharkatzea eskatzen duten baldintzetan.

7.– Alakatutako etxadietan edo eraikinetan kokatutako jardueren arteko distantziak neurtzeko irizpideen grafiko argigarria.

\* 1: Saltoki baten fatxadako muga-puntuak aintzat hartzeko eta zehazteko grafiko argigarriak (108.2.A. artikulua):

1.1. Lokalaren perimetroak eraikinaren fatxadarekin dituen ebaki-puntuen grafiko argigarria.

ANEXO II

*Gráficos ilustrativos a los efectos de la aplicación de las previsiones reguladoras de las distancias entre actividades hosteleras y recreativas planteadas en el artículo 108.*

1. Gráficos ilustrativos a los efectos de la consideración y determinación de los puntos límites en fachada de un establecimiento (artículo 108.2.A):

1.– Gráfico ilustrativo de los puntos de intersección del perímetro del local con la fachada de la edificación.

2.– Gráfico ilustrativo de los puntos de intersección de las proyecciones del perímetro del local con la fachada de la edificación.

2. Gráficos ilustrativos de los criterios de medición de las distancias entre las actividades hosteleras y recreativas (artículo 108.2.B):

1.– Gráfico ilustrativo de los criterios de medición de distancias entre actividades ubicadas en una misma fachada o línea de fachada.

2.– Gráfico ilustrativo de los criterios de medición de distancias entre actividades ubicadas en una misma manzana o edificación asimilable a la misma.

3.– Gráfico ilustrativo de los criterios de medición de distancias entre actividades ubicadas en una misma edificación aislada.

4.– Gráfico ilustrativo de los criterios de medición de distancias entre actividades ubicadas en una misma calle y en distinta línea de fachada.

5.– Gráfico ilustrativo de los criterios de medición de distancias entre actividades ubicadas en distintas calle y línea de fachada.

6.– Gráfico ilustrativo de los criterios de medición de distancias entre actividades ubicadas en una plaza o espacio asimilable a la misma, en condiciones que requieran atravesar la misma.

7.– Gráfico ilustrativo de los criterios de medición de distancias entre actividades ubicadas en manzanas o edificaciones achaflanadas.

\* 1: Gráficos ilustrativos a los efectos de la consideración y determinación de los puntos límites en fachada de un establecimiento (artículo 108.2.A):

1.1. Gráfico ilustrativo de los puntos de intersección del perímetro del local con la fachada de la edificación.

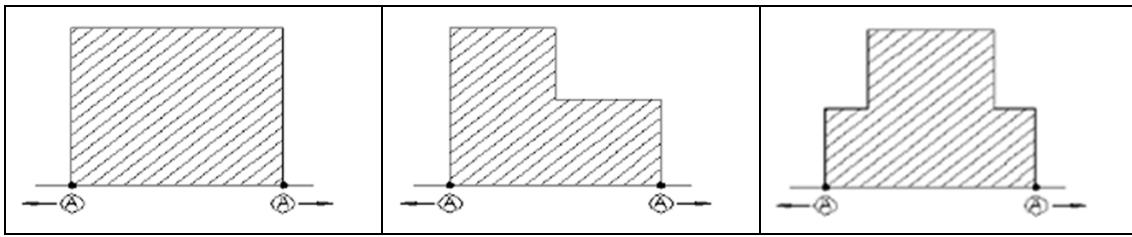

<p>-@ EGOKIA / CORRECTO @-</p>	<p>DESEGOKIA / INCORRECTO</p>
<p>-@ EGOKIA / CORRECTO @-</p>	<p>DESEGOKIA / INCORRECTO</p>
<p>-@ EGOKIA / CORRECTO @-</p>	<p>DESEGOKIA / INCORRECTO</p>
<p>-@ EGOKIA / CORRECTO @-</p>	<p>DESEGOKIA / INCORRECTO</p>

\* 2: Ostalaritza- eta jolas-jardueren arteko distantziak neurtzeko irizpideen grafiko argigarriak (108.2.B. artikulua):

2.1. Fatxada edo fatxada-lerro berean kokatutako jardueren arteko distantziak neurtzeko irizpideen grafiko argigarria.

\* 2: Gráficos ilustrativos de los criterios de medición de las distancias entre las actividades hosteleras y recreativas (artículo 108.2.B).

2.1. Gráfico ilustrativo de los criterios de medición de distancias entre actividades ubicadas en una misma fachada o línea de fachada.

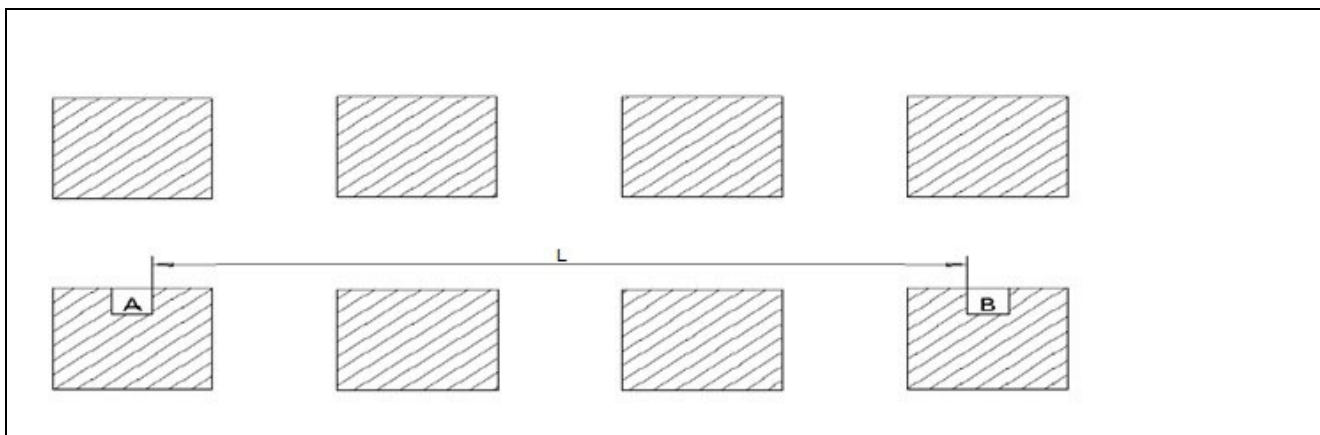

2.2. Etxadi edo horren antzeko eraikin berean kokatutako jardueren arteko distantziak neurtzeko irizpideen grafiko argigarria.

L eta L' berdinak ez badira, bietan laburrena den distantzia hartu behar da kontuan.

2.2. Gráfico ilustrativo de los criterios de medición de distancias entre actividades ubicadas en una misma manzana o edificación asimilable a la misma.

Si L no es igual a L' se ha de considerar la distancia menor de las dos.

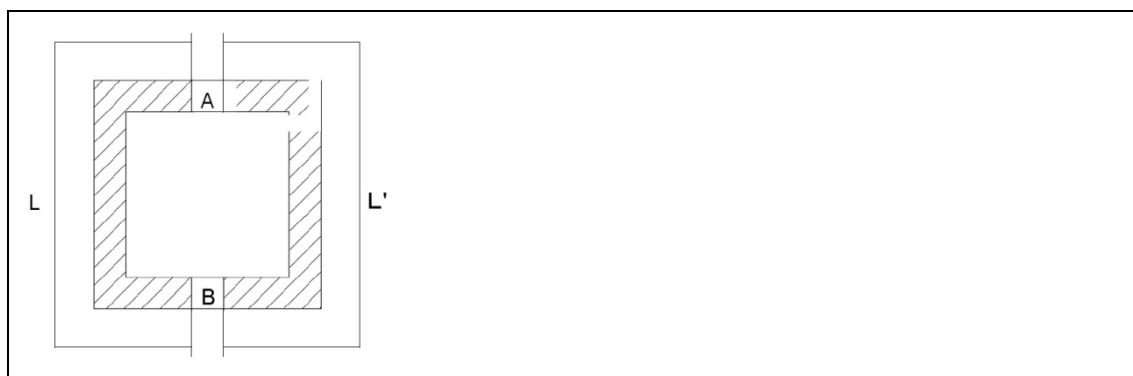

2.3. Eraikin isolatu berean kokatutako jardueren arteko distantziak neurtzeko irizpideen grafiko argigarria.

L eta L' berdinak ez badira, bietan laburrena den distantzia hartu behar da kontuan.

2.3. Gráfico ilustrativo de los criterios de medición de distancias entre actividades ubicadas en una misma edificación aislada.

Si L no es igual a L' se ha de considerar la distancia menor de las dos.

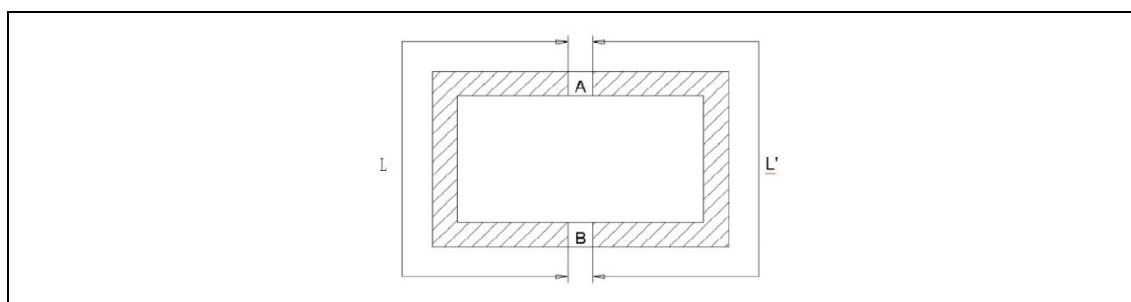

2.4. Kale berean eta fatxada-lerro desberdinean kokatutako jardueren arteko distantziak neurtzeko irizpideen grafiko argigarria.

2.4. Gráfico ilustrativo de los criterios de medición de distancias entre actividades ubicadas en una misma calle y en distinta línea de fachada.

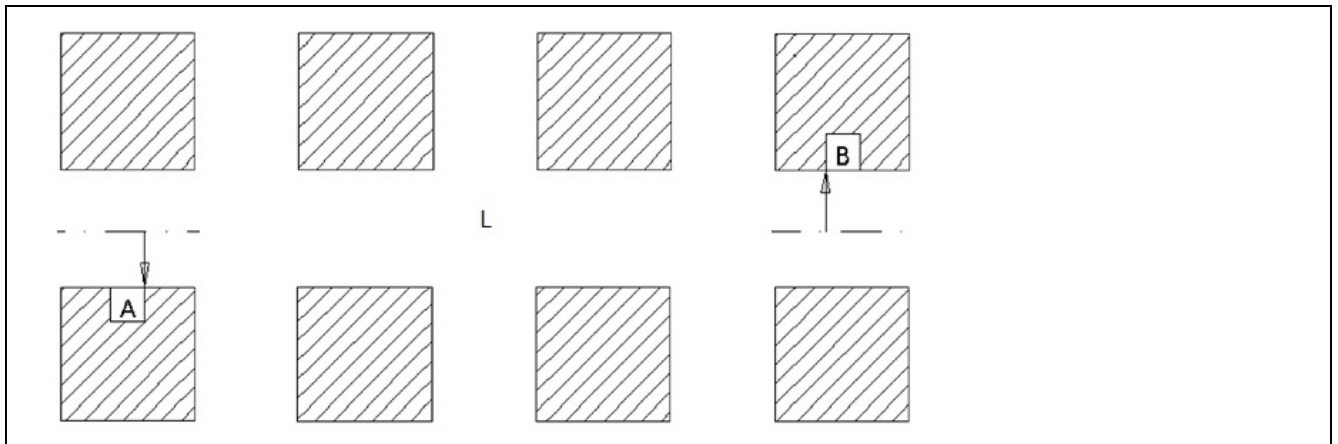

Kasu honetan, distantzia finkatzeko, eraginpeko bi puntuak edo jarduerak batzen dituen lerroa hartu behar da erreferentzia gisa. Irizpide hauen arabera marraztu behar da lerro hori: Lerroa puntu horietako batetik hasiko da (lehen jarduera); perpendikularki jarraituko du, puntu horren parean daogen kalearen edo espazioaren ardatzera arte; ardatzean zehar jarraituko du, bigarren puntuaren perpendikularrekin gurutzatu arte, eta, intersekzio horretatik, bigarren puntu horretan amaituko du (bigarren jarduera).

2.5. Kale eta fatxada-lerro desberdinetan kokatutako jardueren arteko distantziak neurtzeko irizpideen grafiko argigarria.

Kasu honetan, distantzia finkatzeko, eraginpeko bi puntuak edo jarduerak batzen dituen lerroa hartu behar da erreferentzia gisa, eta, horretarako, uneoro, eraginpeko kaleen edo espazioen ardatzak hartu behar dira kontuan, eta ibilbiderik motzena jarraitu behar da.

En este caso, procede fijar la distancia tomando como referencia una línea de unión de los dos puntos o actividades afectados, trazada de conformidad con los siguientes criterios: La línea parte de uno de esos puntos (primera actividad); continúa perpendicularmente hasta el eje de la calle o espacio al que de frente dicho punto; sigue por ese eje hasta su intersección con su perpendicular con el segundo punto, para, desde esa intersección, acabar en este punto (segunda actividad).

2.5. Gráfico ilustrativo de los criterios de medición de distancias entre actividades ubicadas en distintas calle y línea de fachada.

En este caso, procede fijar la distancia tomando como referencia una línea de unión de los dos puntos o actividades afectados, a partir de la consideración, en todo momento, de los ejes de las calles o espacios afectados, siguiendo a este respecto el trayecto más corto.

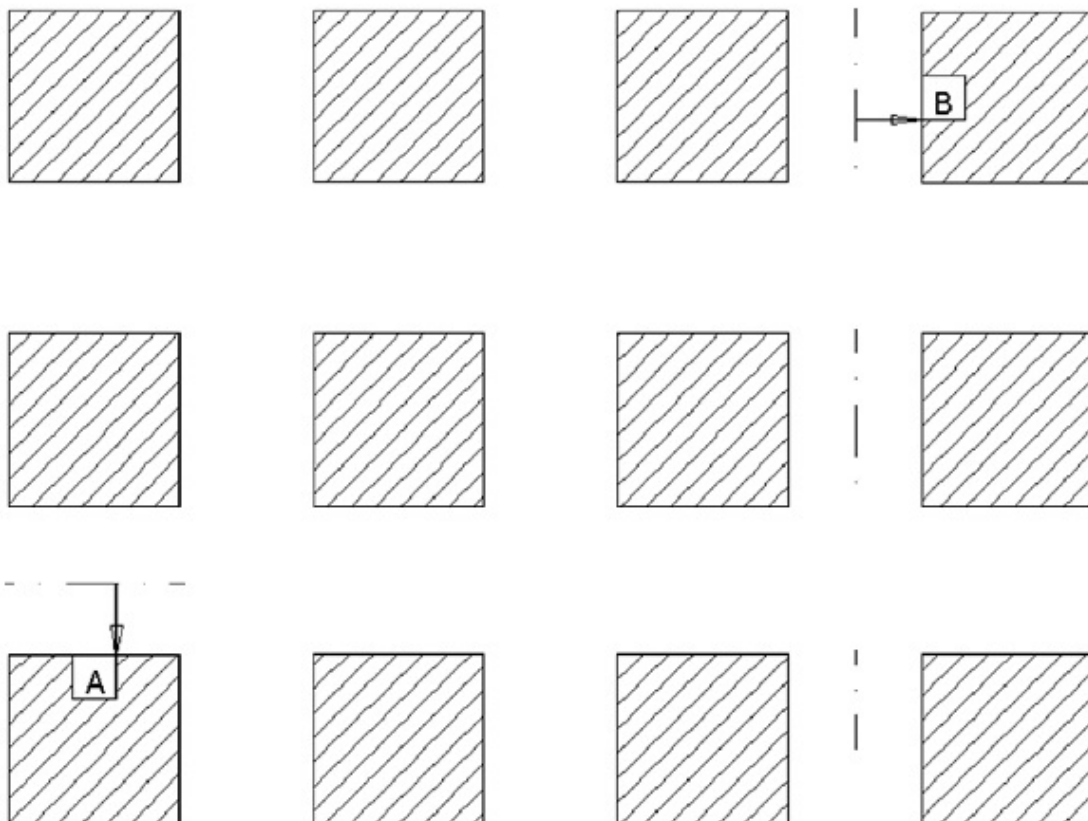

2.6. Plaza edo horren antzeko espazio batean, hori zeharkatu behar izateko baldintzetan, kokatutako jardueren arteko distantziak neurtzeko irizpideen grafiko argigarria.

2.6. Gráfico ilustrativo de los criterios de medición de distancias entre actividades ubicadas en una plaza o espacio asimilable a la misma, en condiciones que requieran atravesar la misma.

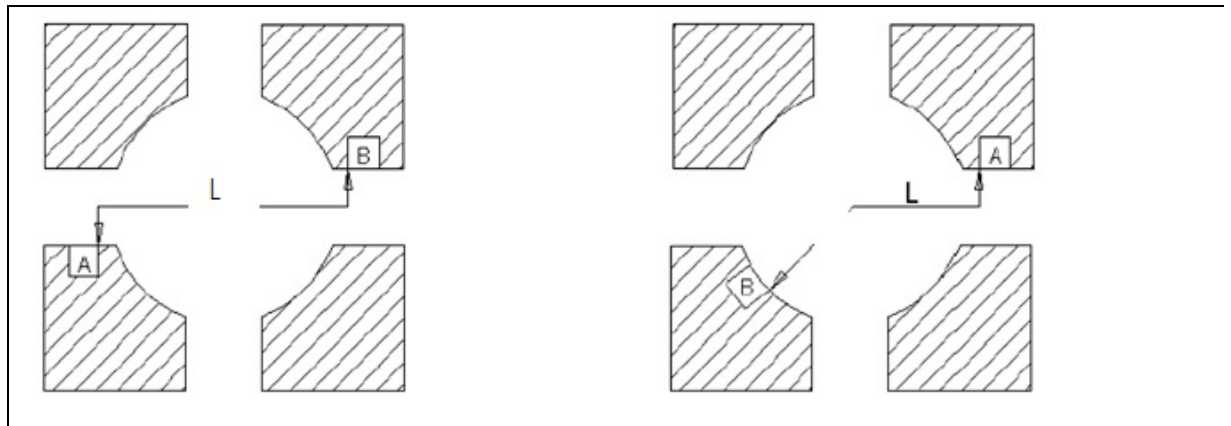

Kasu honetan, distantzia finkatzeko, eraginpeko bi puntuak edo jarduerak batzen dituen lerroa hartu behar da erreferentzia gisa, eta horretarako, kontuan hartu behar dira, alde batetik, zeharkatu beharreko plazaren edo espazioaren ardatza eta, bestetik, dagozkion perpendikularrak edo erradioak, plazaren edo espazioaren formaren arabera (laukizuzena, karratua edo biribila).

En este caso, procede fijar la distancia tomando como referencia una línea de unión de los dos puntos o actividades afectados, a partir de la consideración de, por un lado, el eje de la plaza o espacio a atravesar, y, por otro, las correspondientes perpendiculares o radios según se trate de una plaza o espacio rectangular, cuadrado o circular.

2.7. Etxadi edo eraikin alakatuetan kokatutako jardueren arteko distantziak neurtzeko irizpideen grafiko argigarria.

2.7. Gráfico ilustrativo de los criterios de medición de distancias entre actividades ubicadas en manzanas o edificaciones achaflanadas.

